

DENON

CD/CASSETTE COMBI-DECK

DN-T620

OPERATING INSTRUCTIONS

BEDIENUNGSANLEITUNG

MODE D'EMPLOI

INSTRUCCIONES DE OPERACION

BRUKSANVISNING



FOR ENGLISH READERS	PAGE	6 ~ PAGE	19
FÜR DEUTSCHE LESER	SEITE	20 ~ SEITE	33
POUR LES LECTEURS FRANCAIS	PAGE	34 ~ PAGE	47
PARA LECTORES DE ESPAÑOL	PAGINA	48 ~ PAGINA	56
FÖR SVENSKA LÄSARE	SIDA	57 ~ SIDA	65

SAFETY INSTRUCTIONS

1. Read Instructions – All the safety and operating instructions should be read before the appliance is operated.
2. Retain Instructions – The safety and operating instructions should be retained for future reference.
3. Heed Warnings – All warnings on the appliance and in the operating instructions should be adhered to.
4. Follow Instructions – All operating and use instructions should be followed.
5. Water and Moisture – The appliance should not be used near water – for example, near a bathtub, washbowl, kitchen sink, laundry tub, in a wet basement, or near a swimming pool, and the like.
6. Carts and Stands – The appliance should be used only with a cart or stand that is recommended by the manufacturer.
- 6A. An appliance and cart combination should be moved with care. Quick stops, excessive force, and uneven surfaces may cause the appliance and cart combination to overturn.
7. Wall or Ceiling Mounting – The appliance should be mounted to a wall or ceiling only as recommended by the manufacturer.
8. Ventilation – The appliance should be situated so that its location or position does not interfere with its proper ventilation. For example, the appliance should not be situated on a bed, sofa, rug, or similar surface that may block the ventilation openings; or, placed in a built-in installation, such as a bookcase or cabinet that may impede the flow of air through the ventilation openings.
9. Heat – The appliance should be situated away from heat sources such as radiators, heat registers, stoves, or other appliances (including amplifiers) that produce heat.
10. Power Sources – The appliance should be connected to a power supply only of the type described in the operating instructions or as marked on the appliance.
11. Grounding or Polarization – Precautions should be taken so that the grounding or polarization means of an appliance is not defeated.



12. Power-Cord Protection – Power-supply cords should be routed so that they are not likely to be walked on or pinched by items placed upon or against them, paying particular attention to cords at plugs, convenience receptacles, and the point where they exit from the appliance.
14. Cleaning – The appliance should be cleaned only as recommended by the manufacturer.
15. Power Lines – An outdoor antenna should be located away from power lines.
16. Outdoor Antenna Grounding – If an outside antenna is connected to the receiver, be sure the antenna system is grounded so as to provide some protection against voltage surges and built-up static charges. Article 810 of the National Electrical Code, ANSI/NFPA 70, provides information with regard to proper grounding of the mast and supporting structure, grounding of the lead-in wire to an antenna-discharge unit, size of grounding conductors, location of antenna-discharge unit, connection to grounding electrodes, and requirements for the grounding electrode. See Figure A.
17. Nonuse Periods – The power cord of the appliance should be unplugged from the outlet when left unused for a long period of time.
18. Object and Liquid Entry – Care should be taken so that objects do not fall and liquids are not spilled into the enclosure through openings.
19. Damage Requiring Service – The appliance should be serviced by qualified service personnel when:
 - A. The power-supply cord or the plug has been damaged; or
 - B. Objects have fallen, or liquid has been spilled into the appliance; or
 - C. The appliance has been exposed to rain; or
 - D. The appliance does not appear to operate normally or exhibits a marked change in performance; or
 - E. The appliance has been dropped, or the enclosure damaged.
20. Servicing – The user should not attempt to service the appliance beyond that described in the operating instructions. All other servicing should be referred to qualified service personnel.

FIGURE A
EXAMPLE OF ANTENNA GROUNDING
AS PER NATIONAL
ELECTRICAL CODE

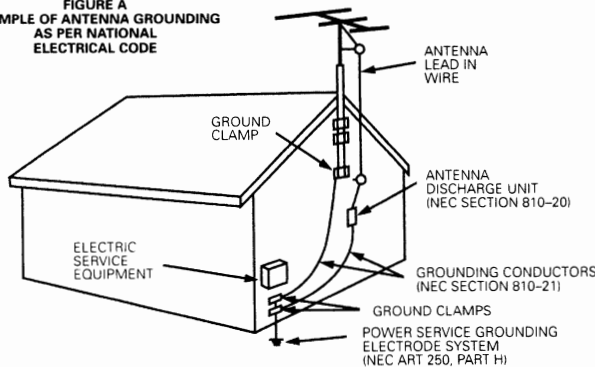

NEC - NATIONAL ELECTRICAL CODE

IMPORTANT TO SAFETY

WARNING:

TO PREVENT FIRE OR SHOCK HAZARD, DO NOT EXPOSE THIS APPLIANCE TO RAIN OR MOISTURE.

CAUTION:

- Handle the power supply cord carefully**
Do not damage or deform the power supply cord. If it is damaged or deformed, it may cause electric shock or malfunction when used. When removing from wall outlet, be sure to remove by holding the plug attachment and not by pulling the cord.
- Do not open the top cover**
In order to prevent electric shock, do not open the top cover. If problems occur, contact your DENON dealer.
- Do not place anything inside**
Do not place metal objects or spill liquid inside the DN-T620. Electric shock or malfunction may result.

Please, record and retain the Model name and serial number of your set shown on the rating label.

Model No. DN-T620

Serial No. _____



CAUTION
RISK OF ELECTRIC SHOCK
DO NOT OPEN



CAUTION: TO REDUCE THE RISK OF ELECTRIC SHOCK, DO NOT REMOVE COVER (OR BACK). NO USER-SERVICEABLE PARTS INSIDE. REFER SERVICING TO QUALIFIED SERVICE PERSONNEL.



The lightning flash with arrowhead symbol, within an equilateral triangle, is intended to alert the user to the presence of uninsulated "dangerous voltage" within the product's enclosure that may be of sufficient magnitude to constitute a risk of electric shock to persons.



The exclamation point within an equilateral triangle is intended to alert the user to the presence of important operating and maintenance (servicing) instructions in the literature accompanying the appliance.

• FOR U.S.A. & CANADA MODEL ONLY

CAUTION

TO PREVENT ELECTRIC SHOCK DO NOT USE THIS (POLARIZED) PLUG WITH AN EXTENSION CORD, RECEPTACLE OR OTHER OUTLET UNLESS THE BLADES CAN BE FULLY INSERTED TO PREVENT BLADE EXPOSURE.

• POUR LES MODELES AMERICAINS ET CANADIENS UNIQUEMENT

ATTENTION

POUR PREVENIR LES CHOCS ELECTRIQUES NE PAS UTILISER CETTE FICHE POLARISEE AVEC UN PROLONGATEUR UNE PRISE DE COURANT OU UNE AUTRE SORTIE DE COURANT, SAUF SI LES LAMES PEUVENT ETRE INSEREES A FOND SANS EN LAISSER AUCUNE PARTIE A DECOUVERT.

• DECLARATION OF CONFORMITY

We declare under our sole responsibility that this product, to which this declaration relates, is in conformity with the following standards:
EN60065, EN55013, EN55020, EN60555-2 and EN60555-3.
Following the provisions of 73/23/EEC, 89/336/EEC and 93/68/EEC Directive.

• ÜBEREINSTIMMUNGSERKLÄRUNG

Wir erklären unter unserer Verantwortung, daß dieses Produkt, auf das sich diese Erklärung bezieht, den folgenden Standards entspricht:
EN60065, EN55013, EN55020, EN60555-2 und EN60555-3.
Entspricht den Verordnungen der Direktive 73/23/EEC, 89/336/EEC und 93/68/EEC.

LABELS (for U.S.A. model only)

CERTIFICATION

THIS PRODUCT COMPLIES WITH DHHS RULES 21CFR SUBCHAPTER J APPLICABLE AT DATE OF MANUFACTURE.

CAUTION:

USE OF CONTROLS OR ADJUSTMENTS OR REFORMANCE OF PROCEDURES OTHER THAN THOSE SPECIFIED HEREIN MAY RESULT IN HAZARDOUS RADIATION EXPOSURE.

THE COMPACT DISC PLAYER SHOULD NOT BE ADJUSTED OR REPAIRED BY ANYONE EXCEPT PROPERLY QUALIFIED SERVICE PERSONNEL.

NOTE:

This unit may cause interference to radio and television reception if you do not operate it in strict accordance with this OPERATING INSTRUCTIONS.

This unit complies with Class B computing device rules in accordance with the specifications in Sub-part J or Part 15 of the FCC Rules, which are designed to provide reasonable protection against such interference in a residential installation. If the unit does cause interference to any radio or television reception, try to reduce it by one or more of the following means:

- Turn the other unit to improve reception
- Move this unit
- Move this unit away from others
- Plug this unit respectively into a different AC outlet

* This is note in accordance with Section 15.838 of the FCC Rules.

NOTE:

This CD player uses the semiconductor laser. To allow you to enjoy music at a stable operation, it is recommended to use this in a room of 5°C (41°F) – 35°C (95°F).

CLASS 1 LASER PRODUCT
LUOKAN 1 LASERLAITE
KLASS 1 LASERAPPARAT

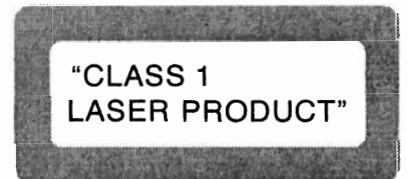

ADVARSEL: USYNLIG LASERSTRÅLING VED ÅBNING, NÅR SIKKERHEDSAFBRYDERE ER UDE AF FUNKTION. UNDGÅ UDSÆTTELSE FOR STRÅLING.

VAROITUS! LAITTEEN KÄYTTÄMINEN MUULLA KUIN TÄSSÄ KÄYTTÖOHJEESSA MAINITULLA TAVALLA SAAJTAA ALTISTAA KÄYTTÄJÄN TURVALLISUUSLUOKAN 1 YLITTÄVÄLLE NÄKYMÄTTÖMÄLLE LASERSÄTEILYLLE.

VARNING- OM APPARATEN ANVÄNDS PÅ ANNAT SÄTT ÄN I DENNA BRUKSANVISNING SPECIFICERATS, KAN ANVÄNDAREN UTSÄTTAS FÖR OSYNLIG LASERSTRÅLNING SOM ÖVERSKRIDER GRÄNSEN FÖR LASERKLASS 1.



• DECLARATION DE CONFORMITE

Nous déclarons sous notre seule responsabilité que l'appareil, auquel se réfère cette déclaration, est conforme aux standards suivants:
EN60065, EN55013, EN55020, EN60555-2 et EN60555-3.
D'après les dispositions de la Directive 73/23/EEC, 89/336/EEC et 93/68/EEC.

• DECLARACIÓN DE CONFORMIDAD

Declaramos bajo nuestra exclusiva responsabilidad que este producto al que hace referencia esta declaración, está conforme con los siguientes estándares:
EN60065, EN55013, EN55020, EN60555-2 y EN60555-3.
Siguiendo las provisiones de las Directivas 73/23/EEC, 89/336/EEC y 93/68/EEC.

• ÖVERENSSTÄMMELSESINTYG

Härmed intygas helt på eget ansvar att denna produkt, vilken detta intyg avser, uppfyller följande standarder:
EN60065, EN55013, EN55020, EN60555-2 och EN60555-3.
Enligt stadgarna i direktiv 73/23/EEC, 89/336/EEC och 93/68/EEC.

**FRONT PANEL
FRONTPLATTE
PANNEAU AVANT
PANEL FRONTAL
FRAMSIDA**

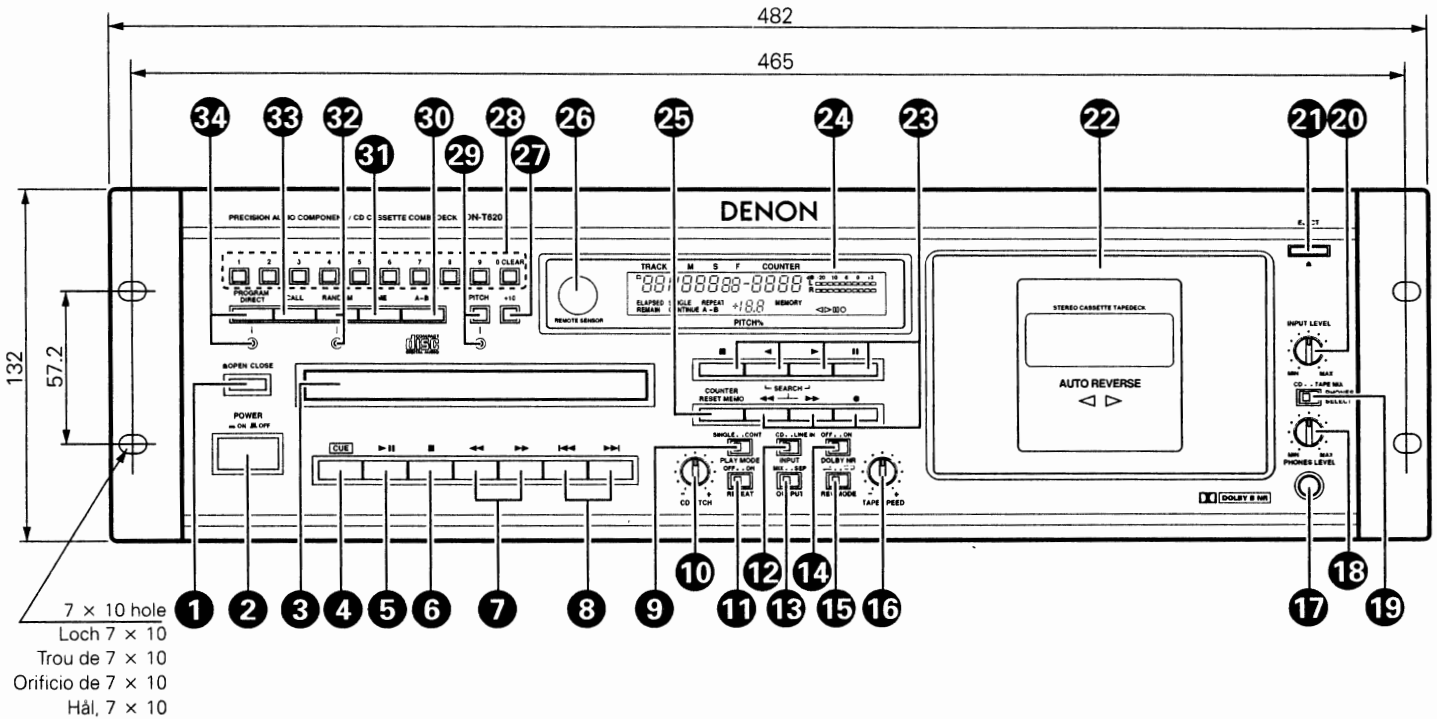

**REAR PANEL
RÜCKWAND
PANNEAU ARRIERE
PANEL TRASERO
BAKSIDA**

(with connectors in place) Approx. 50
(mit eingesteckten Steckern) Ca. 50
(avec les connecteurs) Environ 50
(con los conectores instalados) Aprox. 50
(med anslutna kontaktdon) Cirka 50

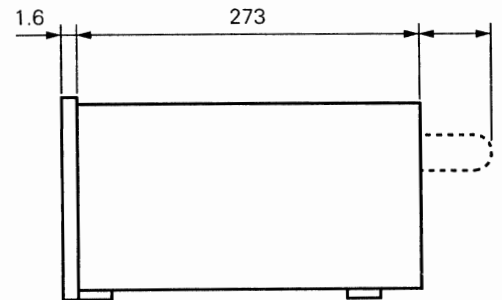
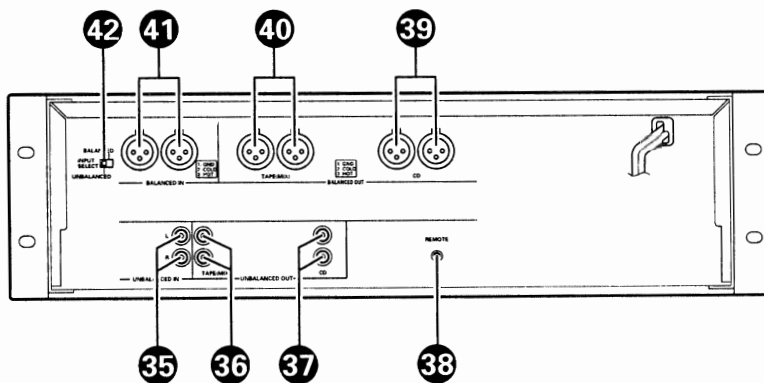

Unit: mm
Gerät: mm
Unité: mm
Unidad: mm
Enhet: mm

**NOTE ON USE / HINWEISE ZUM GEBRAUCH / OBSERVATIONS RELATIVES A L'UTILISATION
NOTE SULL'USO / NOTAS SOBRE EL USO / ALVORENS TE GEBRUIKEN / OBSERVERA
OBSERVAÇÕES QUANTO AO USO**

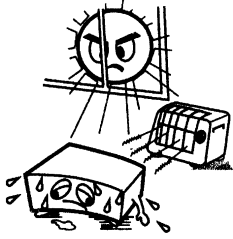

- Avoid high temperatures
Allow for sufficient heat dispersion when installed on a rack.
- Vermeiden Sie hohe Temperaturen
Beachten Sie, daß eine ausreichend Luftzirkulation gewährleistet wird, wenn das Gerät auf ein Regal gestellt wird.
- Éviter des températures élevées
Tenir compte d'une dispersion de chaleur suffisante lors de l'installation sur une étagère.
- Evitate di esporre l'unità a temperature alte.
Assicuratevi che ci sia un'adeguata dispersione del calore quando installate l'unità in un mobile per componenti audio.
- Evite altas temperaturas
Permite la suficiente dispersión del calor cuando está instalado en la consola.
- Vermijd hoge temperaturen.
Zorg voor een degelijk hitteafvoer indien het apparaat op een rek wordt geplaatst.
- Undvik höga temperaturer.
Se till att det finns möjlighet till god värmeavledning vid montering i ett rack.
- Evite temperaturas altas
Conceda suficiente dispersão de calor quando o equipamento for instalado numa prateleira.

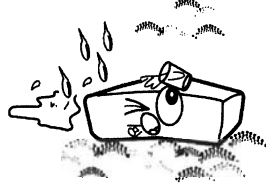

- Keep the set free from moisture, water, and dust.
- Halten Sie das Gerät von Feuchtigkeit, Wasser und Staub fern.
- Protéger l'appareil contre l'humidité, l'eau et la poussière.
- Tenete l'unità lontana dall'umidità, dall'acqua e dalla polvere.
- Mantenga el equipo libre de humedad, agua y polvo.
- Laat geen vochtigheid, water of stof in het apparaat binnendringen.
- Utsätt inte apparaten för fukt, vatten och damm.
- Mantenha o aparelho livre de qualquer umidade, água ou poeira.

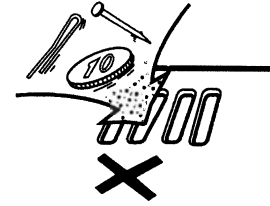

- Do not let foreign objects in the set.
- Keine fremden Gegenstände in das Gerät kommen lassen.
- Ne pas laisser des objets étrangers dans l'appareil.
- E' importante che nessun oggetto è inserito all'interno dell'unità.
- No deje objetos extraños dentro del equipo.
- Laat geen vreemde voorwerpen in dit apparaat vallen.
- Se till att främmande föremål inte tränger in i apparaten.
- Não deixe objetos estranhos no aparelho.

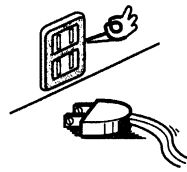

- Unplug the power cord when not using the set for long periods of time.
- Wenn das Gerät eine längere Zeit nicht verwendet werden soll, trennen Sie das Netzkabel vom Netzstecker.
- Débrancher le cordon d'alimentation lorsque l'appareil n'est pas utilisé pendant de longues périodes.
- Disinnestate il filo di alimentazione quando avete l'intenzione di non usare il filo di alimentazione per un lungo periodo di tempo.
- Desconecte el cordón de energía cuando no utilice el equipo por mucho tiempo.
- Neem altijd het netsnoer uit het stopcontact wanneer het apparaat gedurende een lange periode niet wordt gebruikt.
- Koppla ur nätkabeln om apparaten inte kommer att användas i lång tid.
- Desligue o fio condutor de força quando o aparelho não tiver que ser usado por um longo período.

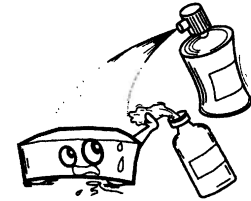

- Do not let insecticides, benzene, and thinner come in contact with the set.
- Lassen Sie das Gerät nicht mit Insektiziden, Benzin oder Verdünnungsmitteln in Berührung kommen.
- Ne pas mettre en contact des insecticides, du benzène et un diluant avec l'appareil.
- Assicuratevi che l'unità non venga in contatto con insetticidi, benzolo o solventi.
- No permita el contacto de insecticidas, gasolina y diluyentes con el equipo.
- Laat geen insektenverdelgende middelen, benzine of verfverdunner met dit apparaat in contact komen.
- Se till att inte insektsmedel på spraybruk, bensen och thinner kommer i kontakt med apparatens hölje.
- Não permita que inseticidas, benzina e dissolvente entrem em contacto com o aparelho.

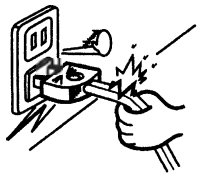

- Handle the power cord carefully.
Hold the plug when unplugging the cord.
- Gehen Sie vorsichtig mit dem Netzkabel um.
Halten Sie das Kabel am Stecker, wenn Sie den Stecker herausziehen.
- Manipuler le cordon d'alimentation avec précaution
Tenir la prise lors du débranchement du cordon.
- Maneggiare il filo di alimentazione con cura.
Agite per la spina quando scollegate il cavo dalla presa.
- Maneje el cordón de energía con cuidado.
Sostenga el enchufe cuando desconecte el cordón de energía.
- Hanteer het netsnoer voorzichtig.
Houd het snoer bij de stekker vast wanneer deze moet worden aan- of losgekoppeld.
- Hantera nätkabeln varsamt.
Håll i kabeln när den kopplas från el-uttaget.
- Manuseie com cuidado o fio condutor de energia.
Segure a tomada ao desconectar o fio.

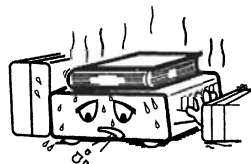

*(For sets with ventilation holes)

- Do not obstruct the ventilation holes.
- Die Belüftungsöffnungen dürfen nicht verdeckt werden
- Ne pas obstruer les trous d'aération
- Non coprite i fori di ventilazione.
- No obstruya los orificios de ventilación.
- De ventilatieopeningen mogen niet worden beblokkeerd.
- Täpp inte till ventilationsöppningarna.
- Não obstrua os orificios de ventilação.

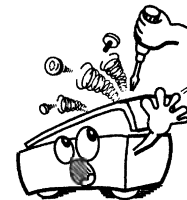

- Never disassemble or modify the set in any way.
- Versuchen Sie niemals das Gerät auseinander zu nehmen oder auf jegliche Art zu verändern.
- Ne jamais démonter ou modifier l'appareil d'une manière ou d'une autre.
- Non smontate mai, nè modificate l'unità in nessun modo.
- Nunca desarme o modifique el equipo de ninguna manera.
- Nooit dit apparaat demonteren of op andere wijze modificeren.
- Ta inte isär apparaten och försök inte bygga om den.
- Nunca desmonte ou modifique o aparelho de alguma forma.

Thank you very much for purchasing the DENON component CD/Cassette combi-deck.

DENON proudly presents this advanced combi-deck to audiophiles and music lovers as a further proof of DENON's non-compromising pursuit of the ultimate in sound quality. The high quality performance and easy operation are certain to provide you with many hours of outstanding listening pleasure.

— TABLE OF CONTENTS —

FEATURES 6
 NAMES AND FUNCTIONS OF PARTS 7 ~ 9
 CONNECTION 9
 OPENING AND CLOSING THE DISC HOLDER AND
 LOADING A DISC 10
 NORMAL CD PLAYBACK 10
 ADVANCED CD PLAYBACK 11, 12
 THE COMPACT DISC 13
 CASSETTE TAPES 13
 AUTO TAPE SELECT FEATURE 13
 PLAYBACK 14
 RECORDING 14
 MUSIC SEARCH SYSTEM 15
 TAPE COUNTER AND MEMORY STOP 15
 INSTALLATION PRECAUTIONS 15
 RC-174, RC-251 REMOTE CONTROL UNIT 16
 DOLBY B NOISE REDUCTION SYSTEM 16
 MAINTENANCE 17
 BEFORE SWITCHING OF THE POWER 17
 TROUBLESHOOTING 18
 SPECIFICATIONS 19

Please check to make sure the following items are included with the main unit in the carton:

- (1) Operating Instructions 1
- (2) Connection Cords 3

FEATURES

DECK

- Dolby B Noise Reduction System
- Auto Tape Selector
- Speed Control of Approximately ±12% for Tape Deck
- Music Search System
- Copy from CD to tape or use independently

CD

- 99-track programming and random play
- ±12% variable pitch playback
- Back cue function, single/continuous playback function

GENERAL

- 19-inch rack mountable
- Wired remote control capability
- Headphones jack with volume control

CAUTION:

- Whenever the power switch is in the OFF state, the apparatus is still connected on AC line voltage.
- Please be sure to unplug the cord when you leave home for, say, a vacation.
- The DN-T620 will work normally when the player unit is mounted with the front panel within 15 degrees of the vertical plane. If the unit is tilted excessively, discs may not load or unload properly.

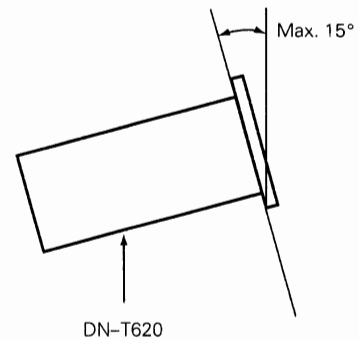

NOTE:

Use compact discs that include the  mark.

CD's with special shapes (heart-shaped CDs, octagonal CDs, etc.) cannot be played on this set. Attempting to do so may damage the set. Do not use such CDs.





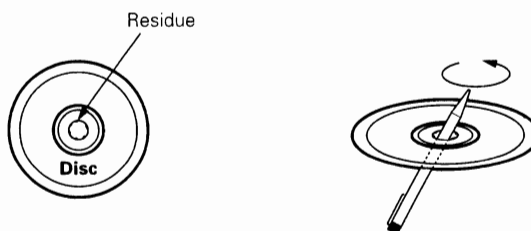





The disc may not play normally if there is residue along the edges of the center hole. When using new discs in particular, use a pen, etc., to remove the residue.



NAMES AND FUNCTIONS OF PARTS (Refer to Page 3)

- 1 Disc Holder Open / Close Button (▲ OPEN / CLOSE)**
Press to load or eject the disc. Each press will open or close the disc holder 3.
- 2 Power Switch (POWER)**
Switches the power of the unit.
- 3 Disc Holder**
The disc placed on this holder. Pressing the disc holder open / close button 1 will open and close the holder.
When loading the CD, place it securely in the disc holder.
- 4 CUE Button**
 - When pressed during playback, the pickup returns to the position at which playback last started and the pause mode is set.
 - When pressed during manual search, the pause mode is set at that position.
 - When pressed while the disc holder is open, the disc holder closes and the pause mode is set.
- 5 Play / Pause Button (▶||)**
Each press of the play/pause button causes the operation to change from play to pause or from pause back to play.
- 6 Stop Button (■)**
Press this button to stop playback.
- 7 Search Button (◀◀, ▶▶)**
These buttons are used to accurately change the positions where playback will start.
- 8 Track Button (◀◀, ▶▶)**
This button selects the track to be played.
- 9 PLAY MODE Switch**
 - Use this to select the play mode.
 - The PLAY MODE switch functions in the normal play, program play, random play and A-B repeat play modes.
SINGLE: (single track play mode)
The stop mode is set after the specified track is played.
CONT.: (continuous play mode)
The stop mode is set after the last track is played.
 - When the play mode is selected, "SINGLE" or "CONTINUE" appears on the display.
- 10 CD PITCH Control**
 - Turn the control to set the playing pitch within a range of + 12% to - 12%.
 - The set playing pitch is shown on the display.
 - When the PITCH button 29 is turned on, playback is performed the set pitch.
- 11 REPEAT Switch**
 - When set to the "ON" side, the repeat play mode is set and "REPEAT" appears on the display.
 - The selected track is played repeatedly when in the single play mode, and all the tracks on the disc are played repeatedly when in the continuous play mode.
 - The REPEAT switch functions in the normal play, program play, and random play modes.
 - When set back to the "OFF" side, the normal play mode is set.
- 12 INPUT Switch**
Select the audio input to the tape (CD or LINE IN).
- 13 Output Switch**
 - **MIX:**
The tape's audio signals and CD audio signals are output from the UNBALANCED OUT TAPE/MIX terminals 36 and BALANCED OUT TAPE/MIX terminals 40.
 - **SEP:**
Only the tape's audio signals are output from the UNBALANCED OUT TAPE/MIX terminals 36 and BALANCED OUT TAPE/MIX terminals 40.

- 14 Dolby NR Switch**
These are independent buttons for the Dolby NR "OFF", "ON" positions. When recording tapes, set the Dolby NR function as desired. When playing tapes, set the Dolby NR function to the same position as when the tape was recorded.
- 15 Reverse Mode Switch (REV. MODE)**
Select the tape of tape transport. The reverse mode can be set to  (one side),  (continuous playback. However, playback stops after the tape is played through five times.)
If the continuous mode is set in the recording mode, recording continues from side A to side B and stops at the end of side B.
- 16 Tape Speed Control**
Use this knob to vary the tape speed.
The speed can be varied with in a range of approximately ± 12% according to the position of the speed control knob.
- 17 Headphones Jack**
 - For private listening, you can connect your headphones to this jack. Do not raise the volume level too much when listening through headphones.
- 18 PHONES LEVEL Control**
 - Use this to adjust the output level of the headphones.
- 19 PHONES SELECT Switch**
 - Use this to select the headphones' output signal.
CD: The CD's play signals are output to the headphones.
TAPE / MIX: The line out (MIX) signals are output to the headphones.
- 20 Input Level Control (INPUT LEVEL)**
This knob adjusts the recording input level. It affects the level in both channels. See page 14.
- 21 Eject Button (EJECT ▲)**
Press this button to eject the cassette. When the stop the tape transport, then press the eject button.
- 22 Cassette Compartment Cover**
If this compartment cover is not closed completely, the tape deck's transport controls will remain inoperative.
- 23 Tape Transport Buttons**

	Play Button (Forward)	Press to playback tape. (to Forward)
	Play Button (Rewind)	Press to playback tape. (to Rewind)
	Stop Button	Press to stop the tape in any mode.
	Fast Rewind Button	Press for fast rewind.
	Fast Forward Button	Press for fast forwarding.
	Rec/Rec Mute Button	Press the REC/REC MUTE (●) button and PLAY button simultaneously to start recording. If only the REC/REC MUTE (●) button is pressed, the tape deck enters the Recording Pause mode. Pressing this button in the Recording Pause mode will start Auto Rec Mute, and a 4-second silent space is recorded onto the tape. See page 14.
	Pause Button	Press this button to enter the recording pause mode from the recording or recording mute mode. Press this button to enter the playback pause mode from playback mode.

24 Display

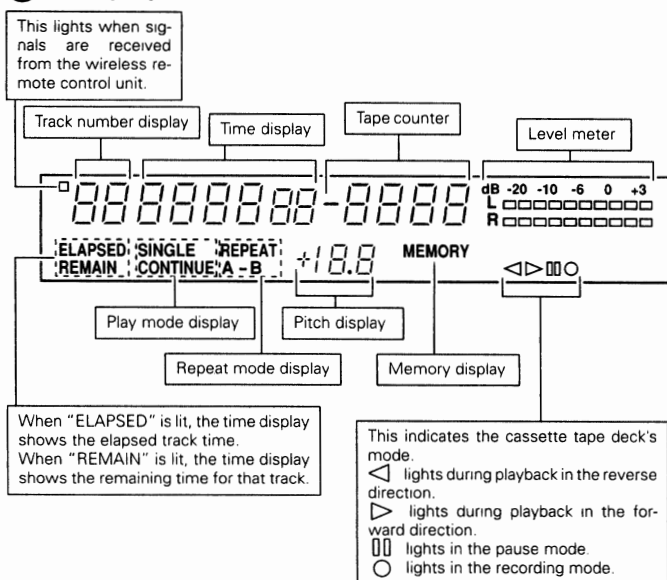

25 COUNTER RESET / MEMO Button

- When this button is pressed once, the counter is reset and the display is set to "0000".
- When the button is pressed again, the position at which the counter was reset is stored in the memory and "MEMORY" appears on the display.
Memory function: When the tape is rewound, rewinding stops at the position stored in the memory.
- When the play button is pressed, the memory is cleared.

26 Remote Control Sensor (REMOTE SENSOR)

- This sensor receives the infrared light transmitted from the wireless remote control unit.
- This product does not come with a remote control unit.

27 + 10 Button (+ 10)

Press this button first when selecting track numbers over 10. Use it together with the number buttons **28**. For example, to select track number 15, press [+10] then [5]. For track number 33, press [+10] three times, then press [3].

28 Number Buttons (1, 2, 3, 4, 5, 6, 7, 8, 9 and 0 / CLEAR)

Use these buttons for the direct search and program memory functions. For direct search, press for example button [3] if you want to hear track number 3. For track number 12, press [+10] then [2]. To program tracks, press the PROGRAM/DIRECT button **34** to set to the program mode.

29 PITCH Button

- When this button is pressed, the pitch function is turned on, and the CD is played at the pitch (speed) set with the CD PITCH control **10**. The LED lights when the pitch function is turned on.
- When the button is pressed again, the pitch function is turned off and the CD is played at the standard playing pitch.

30 A-B (A-B repeat) Button

- Use this to play a set section repeatedly.
- When the button is pressed once during playback, that position is set as the A point and the "A-B" indicator flashes on the display.
- When the button is pressed again, that position is set as the B point, the "A-B" indicator stops flashing (remaining lit), and the A-B section begins playing repeatedly.
- When the button is pressed again, A-B repeat is canceled and the mode returns to the normal play mode.
- The A-B repeat function can be used even when the REPEAT switch is turned off.

31 Time Button (TIME)

The time display switches each time this button is pressed. Normally "ELAPSED;" appears on the time display and the current elapsed time is displayed. When this button is pressed once, "REMAIN;" appears on the time display and the remaining time for the current track is displayed. When pressed again, the remaining time to the end of the disc is displayed.

32 Random Button (RANDOM)

When this button is pressed, the random play mode is set and the random LED lights.

33 Call Button (CALL)

When this button is pressed in the program mode, the programmed track numbers are called out. When a number button **28** is pressed after a track number is called out, a new track number is inserted. When the 0/CLEAR button **28** is pressed, the displayed track number is cleared. (Refer to page 12 for details.)

34 Program / Direct Button (PROGRAM / DIRECT)

Press this button when you want to enter tracks for programmed playback. (Refer to page 11 for details.) When the button is pressed, the program LED lights.

35 UNBALANCED IN Jacks

- These are unbalanced inputs using RCA type jacks. Use them to input signals to be recorded on a tape.

36 UNBALANCED OUT (TAPE (MIX)) Jacks

- These are unbalanced outputs using RCA type jacks. The tape's playback signals or the mixed tape and CD playback signals are output from these jacks.

37 UNBALANCED OUT (CD) Jacks

- These are unbalanced outputs using RCA type jacks. The CD's playback signals are output from these jacks.

38 REMOTE Jack

- This is a stereo mini jack for wired remote control. For remote circuit connections, refer to page 9.

39 BALANCED OUT (CD) Connectors

- These are active balanced outputs using XLR type connectors. The CD's playback signals are output from these connectors.
 - Pin layout:
U.S.A. and Canada Europe, Asia and Others
1. Common 1. Common
2. Cold 2. Hot
3. Hot 3. Cold
 - Applicable connector: Cannon XLR-3-31 or equivalent
- NOTE:** Do not short-circuit the hot or cold pin with the common pin.

40 BALANCED OUT (TAPE (MIX)) Connectors

- These are active balanced outputs using XLR type connectors. The tape's playback signals or the mixed tape and CD playback signals are output from these connectors.
 - Pin layout:
U.S.A. and Canada Europe, Asia and Others
1. Common 1. Common
2. Cold 2. Hot
3. Hot 3. Cold
 - Applicable connector: Cannon XLR-3-31 or equivalent
- NOTE:** Do not short-circuit the hot or cold pin with the common pin.

41 BALANCED IN Connectors

- These are active balanced inputs using XLR type connectors. Use these connectors to input signals to be recorded on a tape.
- Pin layout:

U.S.A. and Canada	Europe, Asia and Others
1. Common	1. Common
2. Cold	2. Hot
3. Hot	3. Cold
- Applicable connector: Cannon XLR-3-32 or equivalent

42 INPUT SELECT Switch

- Use this to select the recording input signals (BALANCED or UNBALANCED).

CONNECTION

- Leave your entire system (including the DN-T620) turned off until all connections between the DN-T620 and other components have been completed.

■ Connecting the DN-T620 to an Amplifier

- Before connecting the DN-T620 to your amplifier, it is a good practice to review your amplifier's instruction manual.
- Use the white plugs for the left channel and red plugs for the right channel.
- Select UNBALANCED with the INPUT SELECT switch.

NOTE: It is not possible to use both the BALANCED INPUT and UNBALANCED INPUT jacks at the same time. Use the input selected with the INPUT SELECT switch.

■ Tape Dubbing

- Many stereo amplifiers and receivers have tape dubbing circuitry so that tape duplication can be performed between two or more tape decks. Review your amplifier's instruction manual for a full explanation of this mode of operation.

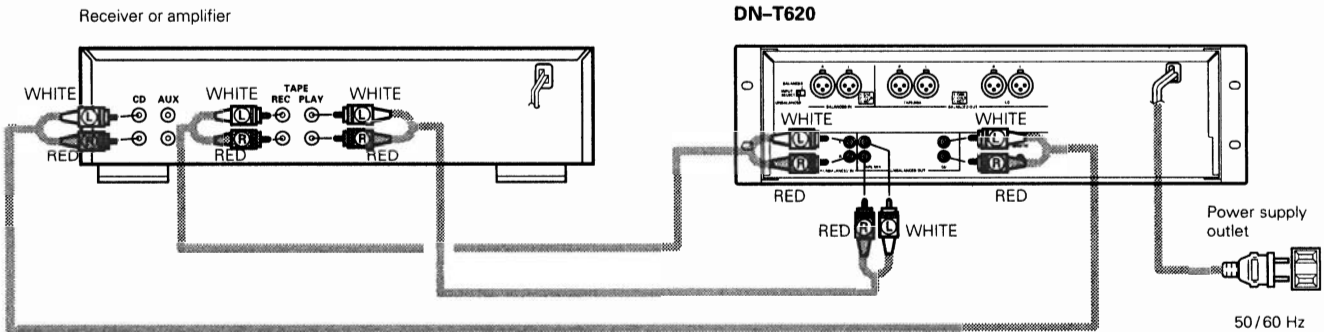

■ Connection Precautions

- Before proceeding with connections or disconnections of cables and power cords, be sure to turn all system components off.
- Ensure that all cables are connected properly to the L (left) and R (right) jacks.
- Insert plugs fully into the terminals.
- Connect the CD output jacks to the amplifier CD or AUX input jacks.

■ Wired remote control connections

- For wired remote control, use the circuit shown on the diagram below.
- Design the circuit so that the wire resistance is 0.5 Ω/ohms or less.

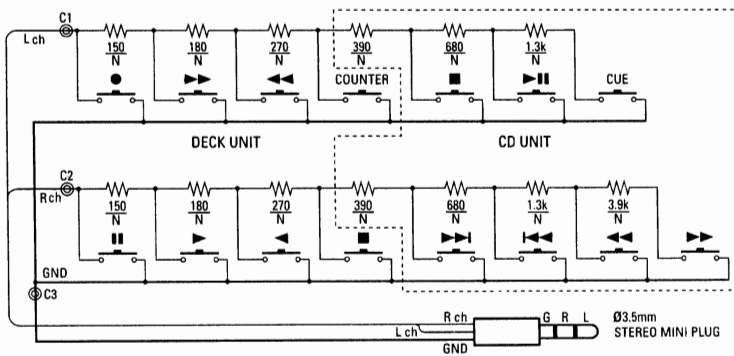

- Up to six units can be controlled simultaneously with one remote control unit.
- Wire the signal and ground lines as shown on the diagram below and connect at the remote control inputs (C1, C2 and C3).
- Design the circuit so that the resistance of the individual wires is 0.5 Ω/ohms or less.

* $1 \leq N \leq 6$
("N" is the number of DN-T620 units connected.)

Connecting two DN-T620 units (N = 2)

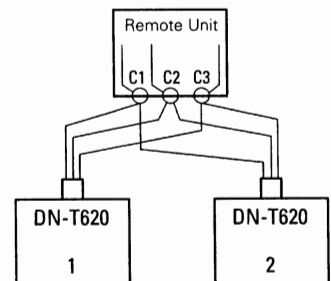

■ Installation Precautions

- If the DN-T620 is placed near an amplifier, tuner or other components, noise (induced hum) or beat interference may result (especially during AM or FM reception). If this occurs, separate the DN-T620 from other components or reorient its position.

NOTE:

Use this unit in a horizontal orientation.

When the unit is used with the front panel facing upward (and the unit is in a vertical orientation) or when the front panel is on an incline, the unit will not operate properly.

OPENING AND CLOSING THE DISC HOLDER AND LOADING A DISC

Opening and closing the disc holder (This operation only works while the power is on.)

1. Press the power switch (POWER) to turn on the power.
2. Press the open/close button (▲ OPEN/CLOSE).

How to load a disc

- Make sure the disc holder is completely open.
- Hold the disc by the edges and place it on the disc tray. (Do not touch the signal surface, i.e., the glossy side.)
- When using 12 cm. diameter discs, make sure the outer edge matches the tray guide circumference (Fig. 1), and when using CD singles (8 cm. diameter) match the outer edge with the inner tray guide circumference. (Fig. 2)
- Press the open/close button (▲ OPEN/CLOSE) to close the disc holder.
- When the disc holder is open and a disc is loaded, you may also press the play/pause button (▶||) to close the disc holder. (If the play/pause button (▶||) is pressed, playback will start immediately upon the disc contents having been read.)

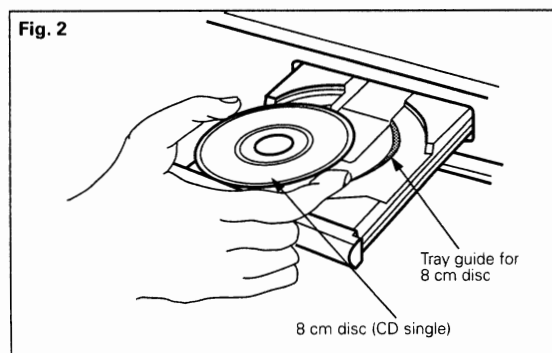
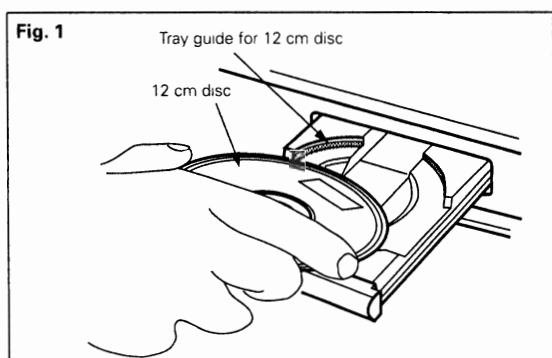

Caution:

- If your finger should get caught in the disc holder when it closes, press the open/close button (▲ OPEN/CLOSE).
- Do not place any foreign objects on the disc tray, and do not place more than one disc on the tray at a time. Otherwise malfunction may occur.
- Do not push in the disc tray manually when the power is off as this may cause malfunction and damage the CD player.

Precautions:

- If no disc has been loaded or the disc has been placed upside down, "--" is displayed on the track display.
- When the information on the disc cannot be read correctly, for example due to dust or dirt on the disc, the indicators will read as shown below.

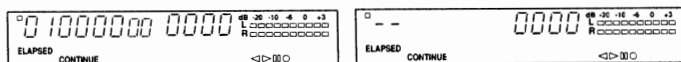

Normal display

Improper display

NORMAL CD PLAYBACK

(1) Starting Playback

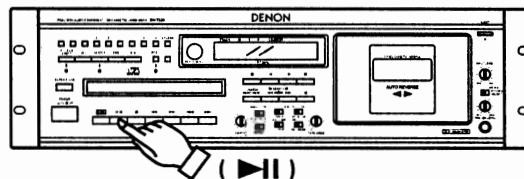

1. Press the power switch (POWER) to turn on the power.
2. Load the disc you want to play.
- When the disc holder is closed, the disc is read, the number of the starting track appears on the track display, and the elapsed time appears on the time display.
3. Select the desired play mode (SINGLE or CONT.).
4. Press the play/pause button (▶||).

(2) Pausing playback at any point

Pause

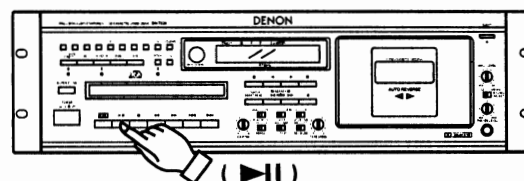

- Playback can be temporarily halted and then continued from the same point in the track.
1. Press the play/pause button (▶||) during playback.
 2. To continue playback, press the play/pause button (▶||) once more.

(3) Returning to the position at which playback started

Back Cue

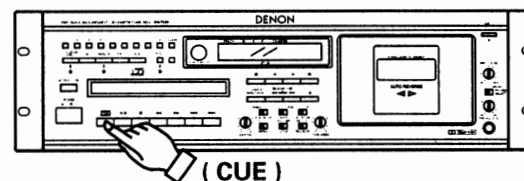

- When the CUE button is pressed during the play mode, the pickup returns to the position at which playback started and the pause mode is set.

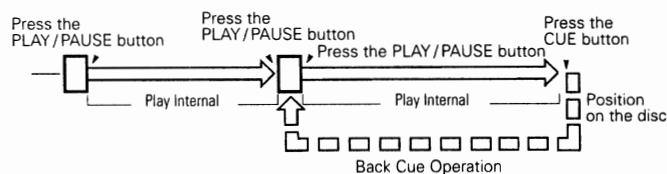

(4) Stopping Playback

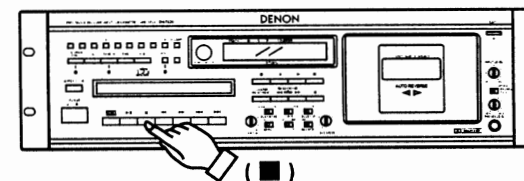

1. Press the stop button (■).
- When all tracks have been played on a disc, playback will stop by itself.

ADVANCED CD PLAYBACK

1 Playing a Specific Track Direct Search

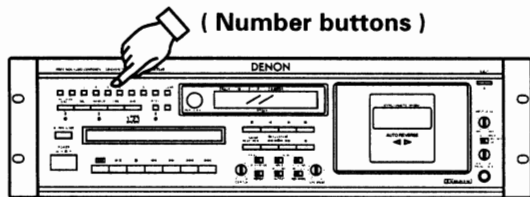

- Use the number buttons and the +10 button to input the number of the desired track.
For example, to play track number 4, press [4], and to play track number 12, press [+10] and [2]. Playback will begin from that track.

2 Advancing to the next track during playback Automatic Search

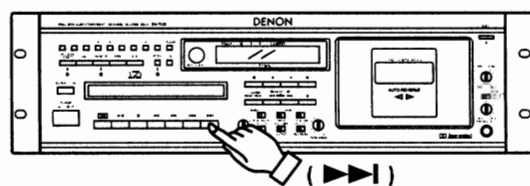

- Press the Track button (forward) (▶▶▶) during playback.
- The pickup will advance to the beginning of the next track and playback will continue. Pressing the button several times will forward the pickup to the corresponding number tracks.

3 Returning to the beginning of the current track during playback Automatic Search

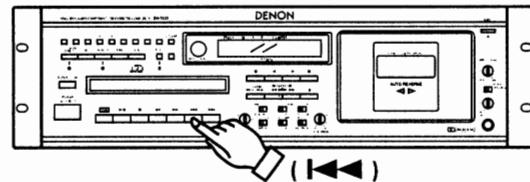

- Press the Track button (reverse) (◀◀◀) during playback.
- The pickup will return to the beginning of the current track and playback will continue. Pressing the button several times will return the pickup to the corresponding number tracks.

4 Audible quick search Manual Search

- Using this function, you can search for a desired point quickly with in a track in the both forward or reverse direction.
- Release the search button (◀◀◀ or ▶▶▶) when the desired point has been reached. Normal playback then continues.
- When a search button (◀◀◀ or ▶▶▶) is pressed during the pause mode and the button is released, the pause mode is set at that point with the sound being output.

(1) Manual Search Forward

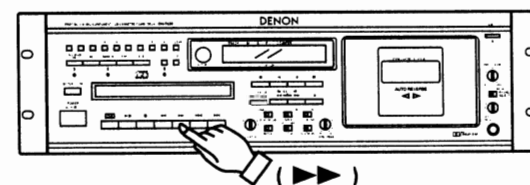

Press the search button (forward) (▶▶▶) during playback. Playback of the track is sped up.

(2) Manual Search in Reverse

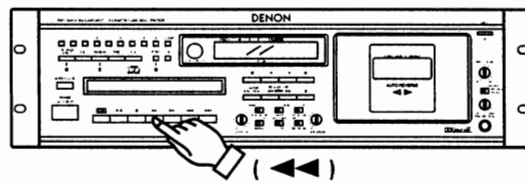

Press the search button (reverse) (◀◀◀) during playback. Reverse playback of the track is sped up.

5 Playing Specific Tracks in a Specific Order Programmed Play

- With this function, you can choose any of the tracks on the disc and program them to play in any order.
- Programming is possible when the disc holder is open.
- Up to 99 tracks can be programmed.

(1) Programming

(PROGRAM/DIRECT) (Number buttons)

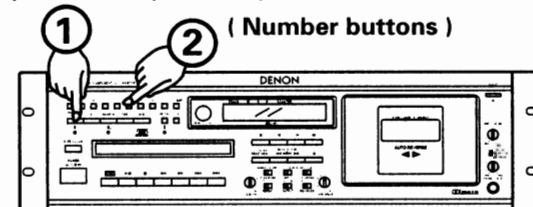

- Press the PROGRAM/DIRECT button so that the PROGRAM LED lights, then use the number buttons and the +10 button to program the tracks. For example, to program tracks 3, 12, and 7, press [PROG/DIRECT], [3], [+10], [2] and [7].
Each time a track is programmed, the number of that track is displayed on the track number display, and the total program time is displayed on the time display. The number (position) of the track in the program flashes on the frame display. If the total program time exceeds 99 minutes, only the first two digits of the minutes are display. (The third and/or fourth digits are not displayed.)
- "PP - 00" appears on the time display if the PROGRAM/DIRECT button is pressed when no program is set.
- "FULL" appears on the time display if you attempt to program more than 99 tracks.

(2) Playing the Programmed Tracks

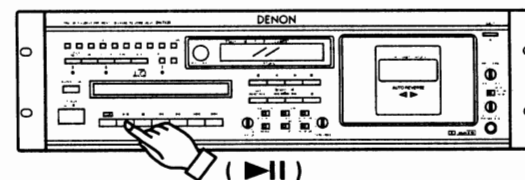

- Press the play/pause button (▶▶▶) to play the tracks in the programmed order.
- "P-01", "P-02", etc., ... appears on the time display when tracks are selected with the ◀◀◀ and ▶▶▶ buttons.

(3) Clearing the Program

- The entire program is cleared when the PROGRAM/DIRECT button is pressed again. The program is also cleared when the open/close button (OPEN/CLOSE) is pressed.
- If the PROGRAM/DIRECT button is pressed during programmed play, the program is cleared and playback continues normally.

NOTES

- If programming is done in the play or pause mode, the track currently playing is programmed at the first position. Other tracks can be added to the program, and the number of programmed tracks and the playing time will be displayed. However, the display returns to as it was previously if no program input is made for approximately 4 seconds.
- Direct search is not possible during programmed play. If the number buttons are pressed, that track is added to the end of the program.
- Programming is possible with the disc holder open. Track numbers greater than the number of tracks recorded on the disc can be programmed. Avoid doing so, however, as this may cause problems.

6 Displaying the programmed tracks Call

- When tracks have been programmed, they can be called out and displayed on the time display.
1. Press the CALL button. "CALL" appears in the time display section of the time display, and the number of programmed tracks appears in the frame display section.
 2. When the button is pressed again, the number of the programmed track appears in the track display section, the time appears in the time display section, and the number of the track in the program flashes in the frame display section.
 - The displayed track can be cleared from the program by pressing the 0/CLEAR button at this time. In addition, if a number button is pressed, the track corresponding to that number is inserted in the program before the displayed track.
 - If a track is inserted when there are already 99 tracks in the program, the last track in the program is cleared.
 3. If the CALL button is pressed when the final track in the program is displayed, "END" is displayed in the time display section of the time display.

7 Playing in Random Order Random Play

- With this function, the tracks recorded on the disc can be played in a completely random order.

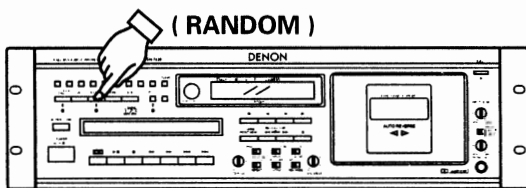

- When the RANDOM button is pressed, the RANDOM LED lights and random play begins automatically.
- If the RANDOM button is pressed when tracks have been programmed, only the programmed tracks will be played, in random order.
- If the RANDOM button is pressed when the repeat function is set, the tracks will be played through once in random order, then played through again in a different order, etc.
- While the next track is being selected in the random play mode, "SE" is displayed in the minutes section of the time display and the number of remaining tracks is displayed in the seconds section.

8 Repeating playback of a desired interval Repeat

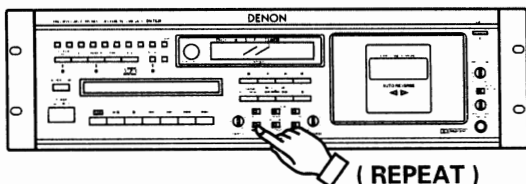

- Start playback and set the REPEAT switch to the ON position. When you reach the starting point of the interval, "REPEAT" appears on the display.

9 To play the set section repeatedly A-B repeat

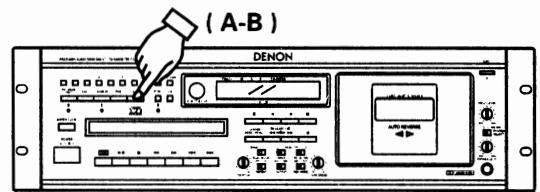

1. During playback, press the A-B button at the point where you want to start repeated playback (A point). The "A-B" indicator flashes on the display.
2. Press the A-B button again at the point where you want to end repeated playback (B point). The "A-B" indicator stops flashing (remaining lit), and the A-B section begins playing repeatedly.
- If no B point is set, the end of the current track is set as the B point when in the single mode, and the end of the disc is set as the B point when in the "continue" mode.
3. To cancel A-B repeat playback, press the A-B button again.

NOTE:

- A-B repeat playback is possible even when the REPEAT switch is set to the "OFF" position.
- Set the A and B points at least 1 second apart from each other.

10 Playing at a different pitch PITCH

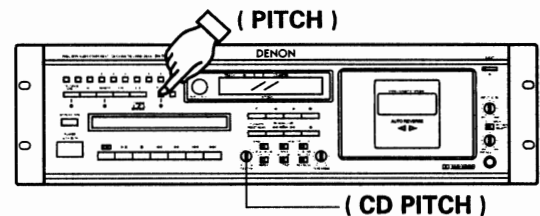

1. Turn the CD PITCH control to set the playing pitch. The pitch is indicated on the display.
2. Press the PITCH button. Playback begins at the set pitch, and the PITCH LED lights.

NOTE:

The playing pitch can also be changed using the PITCH + and - buttons on the remote control unit. When this is done, the pitch display flashes. If the pitch is changed both on the main unit and from the remote control unit, playback is performed at the pitch which was last set.

THE COMPACT DISC

1. Precautions on handling compact discs

- Do not allow fingerprints, oil or dust on the surface of the compact disc. If the signal surface is dirty, wipe it off with a soft, dry cloth. Wipe in circular motions from the center and out.
- Do not use water, benzene, thinner, record sprays, electrostatic proof chemicals, or silicone-treated cloth to clean discs.
- Always use care when handling discs to prevent damaging the surface, in particular when removing a disc from the case and returning it.
- Do not bend compact discs.
- Do not apply heat to compact discs.
- Do not enlarge the hole in the center of the disc.
- Do not write on the disc and do not attach any labels.
- Condensation will form on the disc surface if it is brought into a warm room from a cold area, such as outdoors during winter. Wait until the condensation disappears. Never dry discs with hair dryers, etc.

2. Precautions on storage

- After playing a disc, always return it to its case.
- Keep discs in the cases when they are not to be played. This will protect them from dust and dirt and prolong their service life.
- Do not store discs in the following places:
 - 1) Places exposed to direct sunlight for a considerable time.
 - 2) Places subject to accumulation of dust or high humidity.
 - 3) Places exposed to high temperatures, such as close to heater outlets.

CASSETTE TAPES

■ Handling Precautions

- C-120 Cassettes
C-120 cassette tapes are not recommended as they use a very thin tape base which may become tangled around the capstan or pinchroller.
- Tape Slack
This cassette deck incorporates an automatic tape slackness preventive mechanism, but it can not prevent such a slackness as shown below. Remove it with a pencil or the like prior to use.

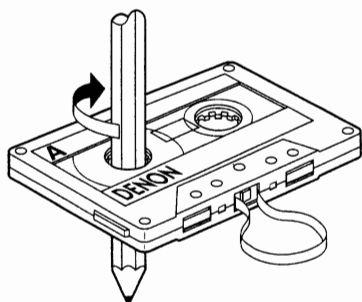

■ Storage Precautions

- Do not store cassette tapes in a place where they will be subject to:
 - Extremely high temperature or excessive moisture
 - Excessive dust
 - Direct sunlight
 - Magnetic fields (near TV sets or speakers)
- To eliminate tape slack, store your cassettes in cassette cases with hub stops.
- **Accidental Erasure Prevention**
- Every cassette has erasure prevention tabs for each side. To protect your valuable recorded tapes from accidental or inadvertent erasure, remove the tab for the appropriate side with a screwdriver or other tools.
- To record on a tape with the erasure prevention tabs removed, cover the tab holes with plastic tape.

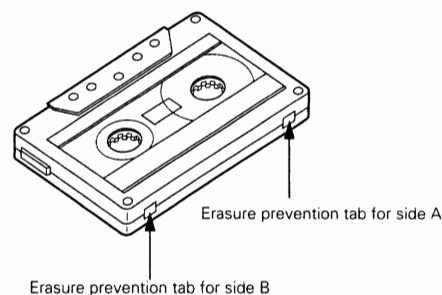

AUTO TAPE SELECT FEATURE

This Stereo Cassette Deck contains an Auto Tape Select feature which automatically selects the optimum bias and equalization for the tape in use. This is accomplished by detection of tape type detection holes in the cassette housing.

- If a tape without tape type detection holes is used, the deck will automatically adjust itself for normal tapes.

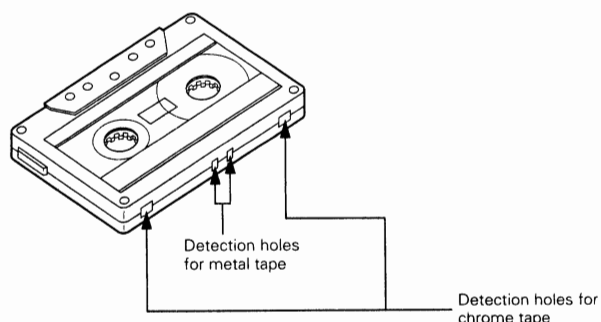





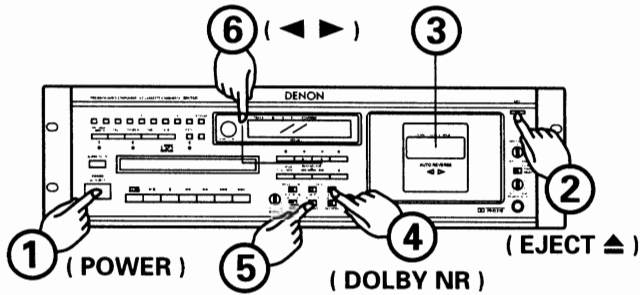

PLAYBACK

- Switch on your amplifier or receiver.
- Set the TAPE MONITOR switch on your amplifier or receiver to the TAPE position.
- Operate the tape deck in numerical order as illustrated below:



- ① **POWER**
Push the switch to turn "ON" () the power.
NOTE: The tape counter flashes when the deck mechanism is being initialized. The deck will not operated during initialization.

- ② **EJECT** 
Press the EJECT () button to open the cassette compartment.
- ③ **Cassette Compartment Cover**
Load the cassette tape.
- ④ **DOLBY NR**
For recordings made without Dolby NR, set to "OFF".
For recordings made with Dolby B NR, set to "ON".
- ⑤ **OUTPUT** switch
Select "SEP" to output only the deck signals, "MIX" to output the mixed deck and CD signals from the MIX outputs.
- ⑥ 
Push the PLAY button (The direction of playback is indicated ( or )).



- When playback is finished, press the stop () button.
- To restart the tape, press the PLAY () button.





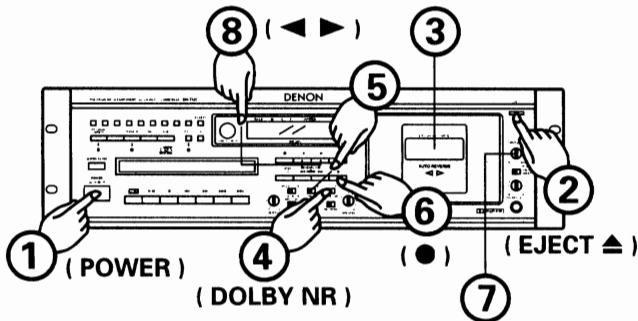

Caution:
If different types of Dolby Noise Reduction are used for record and playback, playback response will be adversely effected.

RECORDING





- Switch on the source component (tuner, amplifier, etc.).
 - Set the TAPE MONITOR switch on your amplifier or receiver to the SOURCE position.
- NOTE:** It is not possible to use both the BALANCED INPUT and UNBALANCED INPUT jacks at the same time. Use the input selected with the INPUT SELECT switch.



- ① **POWER**
Push the switch to turn "ON" () the power.
NOTE: The tape counter flashes when the deck mechanism is being initialized. The deck will not operated during initialization.
- ② **EJECT** 
Press the EJECT () button to open the cassette compartment.

- ③ **Cassette Compartment Cover**
(Make sure the erasure prevention tab has not been removed from the cassette shell half.)
- ④ **DOLBY NR**
Set, in accordance with the recording to be made. For recordings without Dolby NR, set to "OFF". For recordings with Dolby B NR, set to "ON". Future mistakes during playback can be avoided if the cassette is so marked for Dolby NR encoded recordings.
- ⑤ **INPUT** switch
Select the recording source.
- ⑥ 
When pressed, the tape deck goes into the record standby mode. The  will light. Initial setting of recording levels should be made in the record standby mode.
- ⑦ **INPUT LEVEL**
Used to set the recording level.
- ⑧ 
When pressed, the recording will start.
(The direction of recording is indicated ( or )).
- When recording is finished, press the STOP () button.

Caution:
In the recording mode, the variable speed mode cannot be selected, and the mode is automatically switched to the fixed speed mode. Be careful not to erase important recordings by mistake. Mis-erasing can be avoided by following the two steps below:

1. If the play () while the  will light, the tape will be recorded.
2. If the play () and record () button are pressed at the same time, the tape will be recorded.
3. Performing the record pause or the stop operation during recording will create a discontinuous portion in the recording signal. The previously recorded signal may remain after erasure at this connecting portion. Also, a very small amount of the end portion of the previous song may be erased.

Caution:
Do not turn off the power while the deck is operating or being initialized. Doing so could cause damage.

MUSIC SEARCH SYSTEM

This device is a convenient system which detects the non-recorded part of more than 4 seconds between melodies, cues the next melody while the present melody is being reproduced or automatically detects the beginning of the melody now being reproduced and makes it into the reproduceable state.

1. For cueing the next melody while the present melody is being reproduced:
At PLAY mode, depress the PLAY button and the FF button simultaneously. This device will detect the interval between melodies with the CUE state on, automatically become the PLAY mode and begin performing the next melody.
2. For hearing again the melody being reproduced:
At PLAY mode, depress the PLAY button and the REW button simultaneously. This device will detect the interval between melodies with the REVIEW state on, automatically become the PLAY mode, detect the beginning of the melody now being performed and play it from the first again.

NOTE: Note about MUSIC SEARCH action:

MUSIC SEARCH is a function which operates by detecting a comparatively long non-recorded part on the tape. Therefore, MUSIC SEARCH may not operate normally in the following cases.

- Sound on the tape is interrupted by speech or conversation.
- Long periods of pianissimo (Softly played music) or non-recorded intervals occur on the tape.
- The tape has picked up noise in a non-recorded interval.
- Non-recorded intervals on the tape are less than 4 seconds in length.
- Noise-emitting electrical appliances are in operation nearby, i.e.: Electric razors, drills, refrigerators, etc.

TAPE COUNTER AND MEMORY STOP

1) Operation of the Tape Counter

- (1) Press the COUNTER RESET/MEMO button to reset the counter to "0000".
- (2) By using the PLAY, FF, or REW functions, the reading of the counter will change to indicate index position.
 - During recording and playback operations, the counter is useful for noting the location of existing programs or positions where recording is to be started.
 - The reading of this counter does not correspond with that of any other deck.

2) MEMORY STOP Operation

- (1) During recording or playback, the Memory Stop feature can be used to locate a particular point on the tape. Press the COUNTER RESET/MEMO button twice.

- (2) "MEMORY" is displayed on the display.
- (3) When the Rewind (◀◀) button is pressed during forward tape travel (▶), or the Fast Forward (▶▶) button is pressed during reverse tape travel (◀), the tape is rapidly rewound (or advanced) until the counter indication of "0000" is reached.
 - The Memory Stop feature will rewind or forward the tape to within -5 counts in the forward (▶) direction (from "0000" to "9995") and to within +5 counts in the reverse (◀) direction (from "0000" to "0005"). After this, several seconds are required for corrective operations.
- (4) When the COUNTER RESET/MEMO button is pressed again, the memory stop function is canceled.

Caution:

If the memory stop operation is performed after repeated fast-forwarding or rewinding, the tape may not stop at the proper position.

INSTALLATION PRECAUTIONS

The CD player uses a microcomputer for controlling internal electronic circuits. In the event that the player is used while a near-by tuner or TV is turned on, although unlikely, interference could occur either in the sound from the tuner or the picture of the TV. To avoid this, please take the following precautions.

- Keep the CD player as far away from the tuner or TV set as possible.
- Keep the power cable and connecting cable of the CD player separate from the antenna wires of the tuner and TV.
- Interference is particular likely to occur when an indoor antenna or a 300 Ω/ohms feeder cable is used. Thus, use of an outdoor antenna and 75 Ω/ohms coaxial cable is strongly recommended.

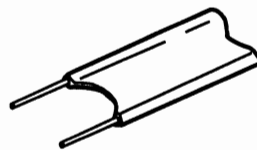

300 Ω/ohms feeder cable



75 Ω/ohms coaxial cable

RC-174, RC-251 REMOTE CONTROL UNIT

This is a separately sold remote control unit. (The separately sold remote control unit is not included with the DN-T620).

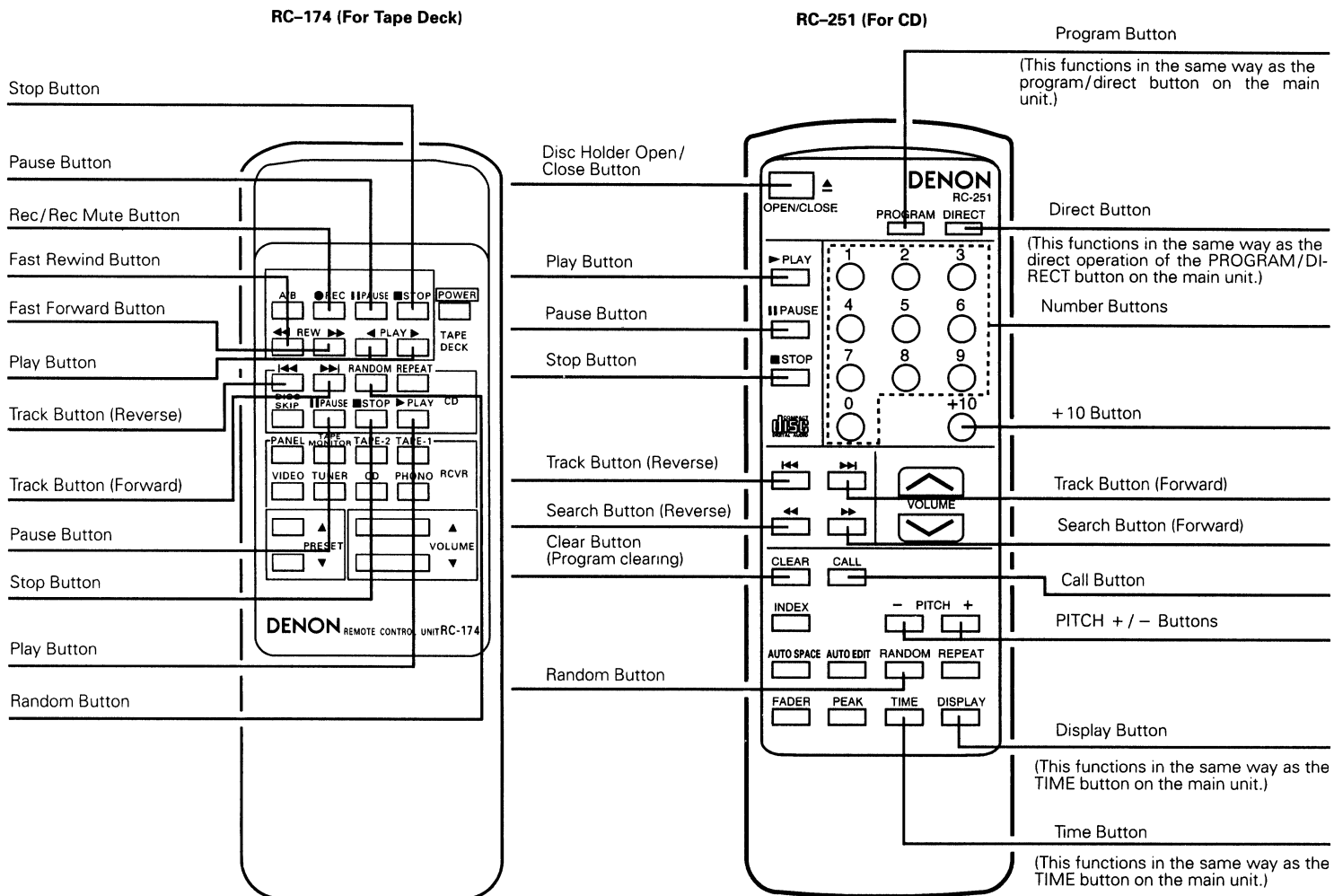

* Buttons with no explanation do not function.

DOLBY B NOISE REDUCTION SYSTEM

- The Dolby noise reduction system substantially reduces the tape background noise (hiss) inherent in the cassette medium. Dolby B NR is most widely in use.
- Tape background noise consists primarily of high frequency information, which is particularly annoying during soft passages. The Dolby NR system increases the level of low volume mid and high frequency signal during recording and reduces the level of these signals by an identical amount during playback. As a result, the playback signal is identical to the original source signal, but the level of background noise generated by the tape is greatly reduced.

MAINTENANCE

■ **Removing the cassette compartment cover**

It will be more convenient if the cassette compartment cover is removed during the cleaning of the pinchroller and heads, or during demagnetizing of heads.

Follow these procedures:

1. Press the EJECT button to open the cassette compartment.
2. Hold only the cover of the cassette compartment and pull it up. The compartment cover is removed from the front.

When attaching the cassette compartment cover, reverse the above procedure.

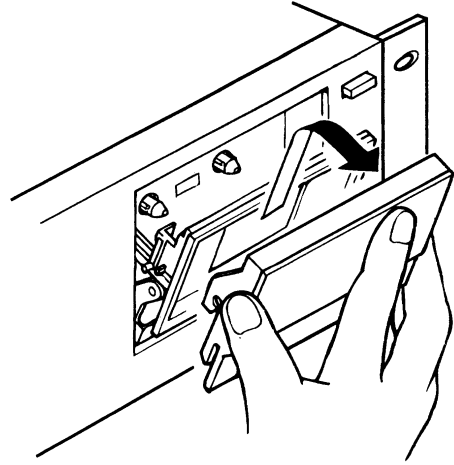

■ **Head Cleaning**

After long usage, tape coating or dust may adhere to the heads, causing deterioration of sound. Therefore, the parts depicted in the illustration should be cleaned regularly. Use a cotton swab moistened with a tape head cleaning solution (such as alcohol).

Note:

1. Some cleaning cassettes on the market have strong abrasive effects and may scratch the heads. Always use cotton swabs instead of cleaning cassettes.
2. Since the use of metal tape is apt to collect more dust on the heads, the heads should be cleaned more often to enjoy the best possible sound.

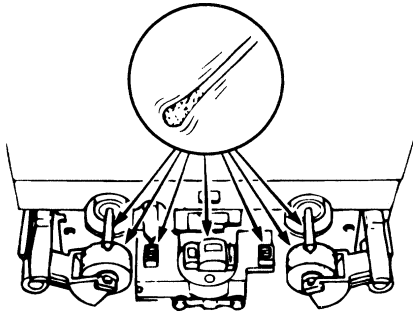

■ **Cleaning the Optical Pick-up Lens**

Necessity of cleaning might be differed on location and frequency of use each player.

It is recommend to clean the pick-up lens once a week.

We recommend using DENON's AMC-22 PICK-UP LENS CLEANER.

■ **Cleaning the Pinch Rollers and Capstans**

If the pinch rollers or capstans accumulate dust, tape transport may become unstable, as a result from slippage, during recording or playback. The tape can also be damaged if it gets entangled in the capstan.

Clean these parts with a cotton swab or a soft cloth moistened with a tape head cleaning solution (such as alcohol).

■ **Demagnetizing the Heads**

The heads will become magnetized after long usage or if strongly magnetized objects are brought near them. The result is a generation of noise, loss of the high frequency range, and in extreme cases erasure of treble components on pre-recorded tapes in combination with added noise.

Thus, the heads should be demagnetized at regular intervals. (Head demagnetizers are separately available from your dealer.)

■ **How to Demagnetize the Tape Heads**

1. Turn off the power.
2. Turn on the demagnetizer while it is at least 30 cm away from the heads. Bring the demagnetizer near the heads and slowly move it in small circles four or five times in front of each head, making sure you do not touch them.
3. Slowly move the demagnetizer away and turn it off when it is at least 30 cm away from the heads.

BEFORE SWITCHING OFF THE POWER

When you have finished using the CD player, before switching off the power be sure that the disc holder has been closed with the OPEN/CLOSE button.

CAUTION:

Do not forcibly close the disc holder when the power is off. It may damage the unit when it is transported.

TROUBLESHOOTING

Make sure of the followings before you consider as any malfunctions:

1. Are all the connections correct?
2. Is the set being operated correctly in accordance with the operating instructions?
3. Are the speakers and amplifiers functioning correctly?

If the tape deck still does not function properly, check it again, using the check list below. If the symptom does not correspond to the check list, please contact your DENON dealer.

Problem	Cause	Remedy
Disc holder does not open/close.	<ul style="list-style-type: none"> ● Power switch is not turned on. 	<ul style="list-style-type: none"> ● Turn the power switch on.
When a disc is loaded, -- is displayed.	<ul style="list-style-type: none"> ● Disc is not properly loaded. 	<ul style="list-style-type: none"> ● Reload the disc.
When the play/pause button (▶) is pressed, playback does not start.	<ul style="list-style-type: none"> ● Disc is dirty or scratched. 	<ul style="list-style-type: none"> ● Clean the disc.
There is no sound, or it is distorted.	<ul style="list-style-type: none"> ● Output cord is not properly connected. ● Amplifier adjustment is inappropriate. 	<ul style="list-style-type: none"> ● Connect the output cord properly. ● Readjust the amplifier.
A specific section of the disc will not play.	<ul style="list-style-type: none"> ● Disc is dirty or scratched. 	<ul style="list-style-type: none"> ● Clean the disc.
Programmed playback does not work.	<ul style="list-style-type: none"> ● Programmed playback operation has been performed improperly. 	<ul style="list-style-type: none"> ● Restart programmed playback.
Tape does not run.	<ul style="list-style-type: none"> ● Power cord is disconnected. ● Tape is loose. ● Cassette is not loaded properly. ● Defective cassette. 	<ul style="list-style-type: none"> ● Check power cord. ● Tighten tape with a pencil etc. ● Load cassette properly. ● Replace cassette.
Tape is not recorded when REC/REC MUTE (●) button is pressed.	<ul style="list-style-type: none"> ● No cassette is loaded. ● Erase prevention tabs are broken off. 	<ul style="list-style-type: none"> ● Load cassette. ● Cover holes with adhesive tape.
Sound is warbled and distorted.	<ul style="list-style-type: none"> ● Heads, capstan or pinch roller are dirty. ● Tape is wound too tight. ● Recording input level is too high. ● Tape is worn out and has "dropouts". 	<ul style="list-style-type: none"> ● Clean them. ● Fast forward or rewind to loosen tape winding. ● Adjust recording input level. ● Replace tape.
Excessive noise.	<ul style="list-style-type: none"> ● Tape is worn. ● Heads, capstan or pinch roller are dirty. ● Heads are magnetized. ● Recording input level is too low. 	<ul style="list-style-type: none"> ● Replace them. ● Clean them. ● Demagnetize heads. ● Adjust recording input level.
High frequency range (treble) is emphasized.	<ul style="list-style-type: none"> ● Dolby NR switch is set improperly. 	<ul style="list-style-type: none"> ● Set Dolby NR switch properly.
High frequency range (treble) is lost.	<ul style="list-style-type: none"> ● Heads are dirty. ● Tape is worn. 	<ul style="list-style-type: none"> ● Clean them. ● Replace tape.
The cassette tape cannot be removed.	<ul style="list-style-type: none"> ● If the POWER switch is turned off either during recording or playback and the unit is stopped, there may be cases when the EJECT (▲) button is pressed. 	<ul style="list-style-type: none"> ● Turn the POWER switch ON (■) again, and then press the STOP (■) button. ● Now, press the EJECT (▲) button to remove the cassette tape.

SPECIFICATIONS

CD SECTION

Type:	Single-mechanism compact disc player
Audio Channel:	2 channel stereo
Quantization:	16-bit Linear
Sampling Frequency:	44.1 kHz at Normal Pitch
Oversampling Ratio:	8 times
Frequency Response:	20 to 20,000 Hz
Total Harmonic Distortion:	0.009%
Signal-to-noise Ratio:	98 dB
Dynamic Range:	86 dB
Channel Separation:	70 dB
Unbalanced Output:	RCA jack
Output Level:	1.8 V at 0 dB Disc
Load Impedance:	10 k Ω /kohms or more
Balanced Output:	3-Pin XLR
Output Level:	+ 18 dBm at 0 dB Disc
Load Impedance:	600 Ω /ohms
Variable Pitch Control:	\pm 12% max.
Frame Search Accuracy:	1/75 second
Discs:	Standard compact discs (12 cm and 8 cm)
CD Mechanism Service Life:	1000 hours (continuous playback)

CASSETTE DECK SECTION

Type:	4-track, 2-channel stereo cassette deck
Heads:	Recording/playback head (Hard Permalloy) \times 1 Erase head (Double-gap ferrite) \times 1
Motors:	DC servo motor \times 1
Tape Speed:	4.8 cm/sec. (FIX)
Variable (PLAY):	Approx. \pm 12% or more
Fast Forward, Rewind Time:	Approx. 110 sec. (C60)
Recording Bias:	Approx. 105 kHz
Overall S/N Ratio: (at 3% THD level):	60 dB (Dolby B NR on, CCIR/ARM)
Wow & Flutter:	0.08% WRMS (JIS method)
Unbalanced Inputs Line:	RCA jack
Inputs Line:	80 mV (– 20 dBm)
Inputs Impedance:	47 k Ω /kohms
Balanced Inputs Line:	3-Pin XLR
Inputs Line:	+ 10 dBm
Inputs Impedance:	10 k Ω /kohms
Unbalanced Outputs Line:	RCA jack
Outputs Line:	775 mV (0 dB) (with 47 k Ω /kohms load, 200 nWb/m)
Balanced Outputs Line:	3-Pin XLR
Outputs Line:	+ 10 dBm (0 dB) (with 600 Ω /ohms load, 200 nWb/m)

REMOTE

Wired Remote Control Connection (Stereo mini jack)
Remote Control Sensor

GENERAL

Headphone Output:	Stereo (CD, TAPE/MIX)
Outputs Line:	20 mW or more
Load Impedance:	8 Ω /ohms or more
Power Supply:	120 V AC \pm 10%, 60 Hz (for U.S.A. & Canada models) 230 V AC \pm 10%, 50 Hz (for European & U.K. model)
Power Consumption:	24 W
Installation:	19-inch rack mountable (3U)
Weight:	6.0 kg

- * Specifications and design are subject to change without notice for purpose of improvement.
Dolby noise reduction manufactured under license from Dolby Laboratories Licensing Corporation.
"DOLBY" and the double-D symbol are  trademarks of Dolby Laboratories Licensing Corporation.

Wir danken für den Erwerb des DENON-Komponenten CD-Kassette-Kombidecks.

DENON präsentiert Audiophilen und Musikliebhabern stolz sein fortschrittliches Kombideck als weiteren Beweis von DENON's kompromislosem Streben nach dem Äußersten in der Klangqualität.

Aufgrund der hochqualitativen Leistungsfähigkeit und der leichten Bedienung dieses Gerätes werden Sie beim Zuhören viele Stunden lang Ihre Freude haben.

— INHALT —

MERKMALE 20
 BEZEICHNUNG DER TEILE UND DEREN FUNKTIONEN . . . 21 ~ 23
 ANSCHLÜSSE 23
 ÖFFNEN UND SCHLIESSEN DER PLATTENLADE
 UND EINLEGEN EINER CD-PLATTE 24
 NORMALE CD-PLATTEN-WIEDERGABE 24
 ZUSÄTZLICHE FUNKTIONEN 25, 26
 WISSENSWERTES ÜBER CD-PLATTEN 27
 DIE CASSETTE 27
 AUTOMATISCHE BANDSORTENWAHL 27
 WIEDERGABE 28
 AUFNAHME 28
 MUSIK-SUCH-BETRIEB 29
 BANDZÄHLER UND MEMORY-STOP 29
 VORSICHTSMASSNAHMEN ZUR INSTALLATION 29
 RC-174, RC-251 FERNBEDIENUNGSGERÄT 30
 DOLBY B RAUSCHVERMINDERUNGS-SYSTEM 30
 WARTUNG UND PFLEGE 31
 VOR DEM ABSCHALTEN DES STROMES 31
 FEHLERSUCHE 32
 TECHNISCHE DATEN 33

VORSICHT:

- Auch wenn der Netzschalter auf "OFF" steht, bleibt das Gerät an den Wechselstromkreis angeschlossen.
- Wenn Sie z. B. auf Urlaub gehen, achten Sie bitte darauf, daß das Netzkabel gezogen wird.
- Der ordnungsgemäße Betrieb des DN-T620 ist sichergestellt, wenn Sie das Gerät so montieren, daß sich die Frontplatte in einem 15-Grad-Winkel zur Senkrechteebene befindet. Wenn das Gerät extrem schräg steht, ist das Einlegen von Discs unter Umständen gar nicht oder nur fehlerhaft möglich.

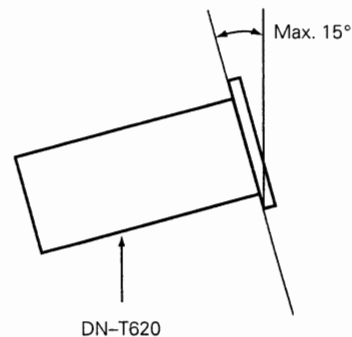

HINWEIS:

Benutzen Sie Compact Discs, die das  Zeichen tragen.

Speziell geformte CD's (herzförmige CDs, achteckige CDs, usw.) können auf dieser Anlage nicht abgespielt werden. Der Versuch derartige CDs abzuspielen kann die Anlage beschädigen. Verzichten Sie auf die Benutzung solcher CDs.



Die Disk kann nicht normal abgespielt werden, wenn sich ein Rückstand entlang der Mittelochenden befindet. Insbesondere, wenn Sie neue Discs benutzen, dann entfernen Sie mit einem Stift, etc. den Rückstand.

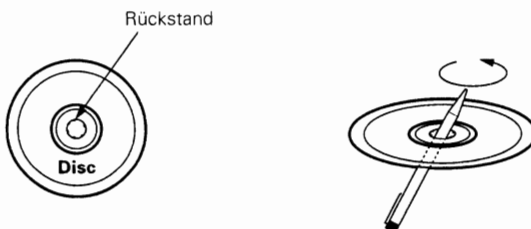

Überprüfen Sie, daß die nachstehend aufgeführten Teile im Karton des Hauptgerätes enthalten sind:

- (1) Bedienungsanleitung 1
- (2) Anschlußkabel 3

MERKMALE

DECK

- Dolby B Rauschverminderungs-System
- Automatischer Bandsortenwähler
- Geschwindigkeitssteuerung von ungefähr ± 12% für das Kassettendeck
- Musiksuchsystem
- Kopie von der CD auf Kassette oder unabhängige Nutzung

CD

- 99-Titel-Programmierung und Zufallswiedergabe
- Wiedergabe-Geschwindigkeit variabel um ± 12%
- Back cue-Funktion, Einzel-/Endlos-Wiedergabe

ALLGEMEINES

- Einbaubar in ein 19-inch Rack
- Verdrahtete Fernbedienung möglich
- Kopfhörerbuchse mit Lautstärke-Regelung

BEZEICHNUNG DER TEILE UND DEREN FUNKTIONEN (Beziehen Sie sich auf Seite 3)

- 1 Öffnen-/Schließen-Taste des Plattenhalters (▲ OPEN / CLOSE)**
Drücken Sie diese Taste zum Einlegen oder Auswerfen der CD-Platte. Mit jedem Tastendruck öffnet bzw. schließt sich der Plattenhalter 3.
- 2 Netzschalter (POWER)**
Schaltet die Stromzufuhr des Gerätes.
- 3 Plattenhalter**
Die CD wird auf diesem Halter placiert. Die Betätigung der Öffnen-/Schließen-Taste des CD-Halters 1 öffnet und schließt den Halter.
- 4 CUE-Taste**
 - Wenn Sie diese Taste während der Wiedergabe drücken, setzt sich der Tonabnehmer an die Position zurück, an der die Wiedergabe zuletzt gestartet und der Pause-Modus eingestellt worden ist.
 - Wenn Sie diese Taste während des manuellen Suchlaufes betätigen, wird der Pause-Modus an der Position eingestellt.
 - Wenn Sie diese Taste bei geöffnetem CD-Halter drücken, schließt sich der CD-Halter und der Pause-Modus ist eingestellt.
- 5 Wiedergabe-/Pausentaste (▶||)**
Mit jedem Druck der Wiedergabe-/Pausentaste (PLAY/PAUSE) wird von der Wiedergabe zum Pausenbetrieb und vom Pausenbetrieb zurück zur Wiedergabe geschaltet.
- 6 Stoptaste (■)**
Drücken Sie diese Taste zum Stoppen der Wiedergabe.
- 7 Suchlauf Tasten (◀◀, ▶▶)**
Diese Tasten werden verwendet, um die Startposition der Wiedergabe genau zu ändern.
- 8 Titeltaste (◀◀, ▶▶)**
Wählen Sie mit dieser Taste den Titel aus, den Sie wiedergeben möchten.
- 9 PLAY MODE-Schalter**
 - Wählen Sie mit diesem Schalter den Wiedergabemodus an.
 - Die PLAY MODE-Schalterfunktionen im normalen Wiedergabe-, Programmwiedergabe-, Zufallswiedergabe- und A-B Wiederholungswiedergabe-Modus.
SINGLE: (Modus zur Wiedergabe eines einzelnen Titels)
Der Stoppmodus wird nach der Wiedergabe des festgelegten Titels eingestellt.
CONT.: (Endlos-Wiedergabe)
Der Stoppmodus wird nach der Wiedergabe des letzten Titels eingestellt.
 - Nach dem Anwählen des Wiedergabemodus erscheint auf dem Display entweder "SINGLE" oder "CONTINUE".
- 10 CD PITCH-Regler**
 - Drehen Sie den Regler, um die Wiedergabe-Geschwindigkeit innerhalb eines Bereiches von + 12% bis - 12% einzustellen.
 - Die eingestellte Wiedergabe-Geschwindigkeit wird auf dem Display angezeigt.
 - Wenn die PITCH-Taste 29 eingeschaltet ist, wird die Wiedergabe in der eingestellten Geschwindigkeit ausgeführt.
- 11 REPEAT-Schalter**
 - Wenn Sie diesen Schalter auf die "ON"-Seite gestellt haben, ist der Wiederholungsmodus eingestellt und "REPEAT" erscheint auf dem Display.
 - Im Modus zur Wiedergabe eines einzelnen Titels wird der angewählte Titel wiederholt. Wenn der Modus für die Endlos-Wiedergabe aktiviert ist, werden alle Titel wiederholt.
 - Die REPEAT-Schalterfunktionen im normalen Wiedergabe-, Programmwiedergabe- und Zufallswiedergabe-Modus.
 - Wenn Sie den Schalter zurück auf die "OFF"-Seite stellen, wird der Modus für die normale Wiedergabe wieder eingestellt.
- 12 INPUT-Schalter**
Wählen Sie den Audio-Eingang zum Cassettendeck an (CD oder LINE IN).
- 13 Ausgangsschalter**
 - **MIX:**
Die Audiosignale des Bandes und die Audiosignale der CD werden von den UNBALANCED OUT TAPE/MIX-Buchsen 36 und BALANCED OUT TAPE/MIX-Buchsen 40 ausgegeben.
 - **SEP:**
Nur die Audiosignale des Bandes werden von den UNBALANCED OUT TAPE/MIX-Buchsen 36 und den BALANCED OUT TAPE/MIX-Buchsen 40 ausgegeben.

- 14 Dolby NR Schalter**
Dies sind unabhängige Schalter für die Dolby NR "OFF", "ON" Positionen.
Stellen Sie bei der Aufzeichnung von Kassetten die Dolby NR Funktion beliebig ein.
Setzen Sie bei der Wiedergabe von Kassetten die Dolby NR Funktion auf die gleiche Position wie bei der Aufnahme dieser Kassette.
- 15 Rückwärtsmodus-Schalter (REV. MODE)**
Wählen Sie den Bandtransporttyp aus. Der Rückwärts-Modus kann auf (eine Seite) eingestellt werden, (fortlaufende Wiedergabe). Die Wiedergabe wird jedoch gestoppt, wenn das Band fünfmal abgespielt wurde.)
Wenn im Aufnahme-Modus der Fortlaufend-Modus eingestellt ist, dann wird auf Seite A und Seite B aufgenommen und die Aufnahme stoppt am Ende von Seite B.
- 16 Bandgeschwindigkeitsregelung**
Verwenden Sie diesen Knopf, um die Bandgeschwindigkeit zu ändern. Die Geschwindigkeit kann in einem Bereich von ungefähr ± 12% entsprechend der Position des Geschwindigkeitsregelknopfes variieren.
- 17 Kopfhörerbuchse**
 - Für ungestörten Musikgenuß können Sie an diese Buchse Kopfhörer anschließen. Die Lautstärke sollte bei der Benutzung von Kopfhörern nicht zu hoch eingestellt werden.
- 18 PHONES LEVEL-Regler**
 - Stellen Sie mit diesem Regler den Ausgangspegel der Kopfhörer ein.
- 19 PHONES SELECT-Schalter**
 - Wählen Sie mit diesem Regler das Kopfhörer-Ausgangssignal an.
CD: Die CD-Wiedergabesignale werden zu den Kopfhörern ausgegeben.
TAPE/MIX: Die Ausgangsleitungs-(MIX)-Signale werden an den Kopfhörern ausgegeben.
- 20 Eingangspegelregelung (INPUT LEVEL)**
Dieser Knopf stellt den Aufnahmeeingangspegel ein. Er wirkt auf den Pegel in beiden Kanälen. Siehe Seite 28.
- 21 Auswurf taste (EJECT ▲)**
Drücken Sie diese Taste, um die Kassette auszuwerfen. Stoppen Sie den Bandtransport und drücken Sie dann die Auswurf taste.
- 22 Deckel des Cassettenfachs**
Wenn dieser Cassettenfachdeckel nicht vollständig geschlossen ist, lassen sich die Transportregler des Cassettendecks nicht betätigen.
- 23 Bedienungselemente der Bandlauffunktionen**

▶	Wiedergabetaste (Vorwärts)	Für die Wiedergabe der Kassette drücken. (Vorwärts)
◀	Wiedergabetaste (Rückwärts)	Wiedergabe der Kassette drücken. (Rückwärts)
■	Stoptaste (STOP)	Zum Stoppen des Cassettenbandes in jeder Betriebsart drücken.
◀◀	Rücklauffaste (REW)	Für den Schnell-Rücklauf drücken.
▶▶	Schnellvorlauffaste (FF)	Für den Schnellvorlauf drücken.
●	Aufnahme-/Stummschalttaste	Drücken Sie für den Aufnahmebeginn die Aufnahme-/Aufnahme-Stummschalttaste (REC/REC MUTE) (●) und die Wiedergabetaste gleichzeitig. Wenn Sie nur die Aufnahme-/Aufnahme-Stummschalttaste (REC/REC MUTE) (●) drücken, setzt sich das Cassettendeck in die Aufnahme-Pausenbetriebsart. Wenn Sie diese Taste aus der Aufnahme-Pausenbetriebsart heraus drücken, beginnt die automatische Aufnahme-Stummschaltung, und eine Leerstelle von 4 Sekunden wird auf das Cassettendeck mit aufgenommen. Siehe Seite 28.
	Pausentaste	Drücken Sie diese Taste, um die Aufnahme-Pausenbetriebsart von der Aufnahme- oder Aufnahme-/Stummschaltbetriebsart zu erreichen. Drücken Sie diese Taste, um aus dem Wiedergabemodus in den Wiedergabe-Pausenmodus überzugehen.

41 BALANCED IN-Anschlüsse

- Hierbei handelt es sich um aktive symmetrische Eingänge, die XLR-Anschlüsse verwenden. Nutzen Sie diese Anschlüsse für die Eingabe von Signalen, die auf ein Cassettenband aufgenommen werden sollen.
- Pin-Anordnung:

U.S.A. & Kanada	Europa, Asien & Andere
1. Schaltungsnull	1. Schaltungsnull
2. Kalt	2. Heiß
3. Heiß	3. Kalt
- Passender Stecker: Cannon XLR-3-32 oder gleichartig

42 INPUT SELECT-Schalter

- Wählen Sie mit diesem Schalter die Aufnahme-Eingangssignale (BALANCED oder UNBALANCED) an.

ANSCHLÜSSE

- Lassen Sie Ihr ganzes System (einschließlich DN-T620) ausgeschaltet, bis alle Verbindungen zwischen dem DN-T620 und den anderen Komponenten vorgenommen wurden.

Anschluß des DN-T620 an einen Verstärker

- Bevor Sie den DN-T620 an Ihren Verstärker anschließen, ist es gut, in der Bedienungsanleitung Ihres Verstärkers nachzuschlagen.
- Die weißen Stecker dienen zum Anschluß des linken, die roten Stecker zum Anschluß des rechten Kanals.
- Wählen Sie UNBALANCED mit dem INPUT SELECT-Schalter.

HINWEIS: Es ist nicht möglich die BALANCED INPUT- und UNBALANCED INPUT-Buchsen gleichzeitig zu benutzen. Benutzen Sie den vom INPUT SELECT-Schalter ausgewählten Eingang.

Band-Dubbing

- Viele Stereoverstärker und Receiver sind mit speziellen Überspiel-Schaltungen ausgestattet, so daß das Bänderkopieren zwischen zwei oder mehr Tape-Decks problemlos durchgeführt werden kann. Weitere Hinweise zu dieser Betriebsart entnimmt man der Bedienungsanleitung des Verstärkers.

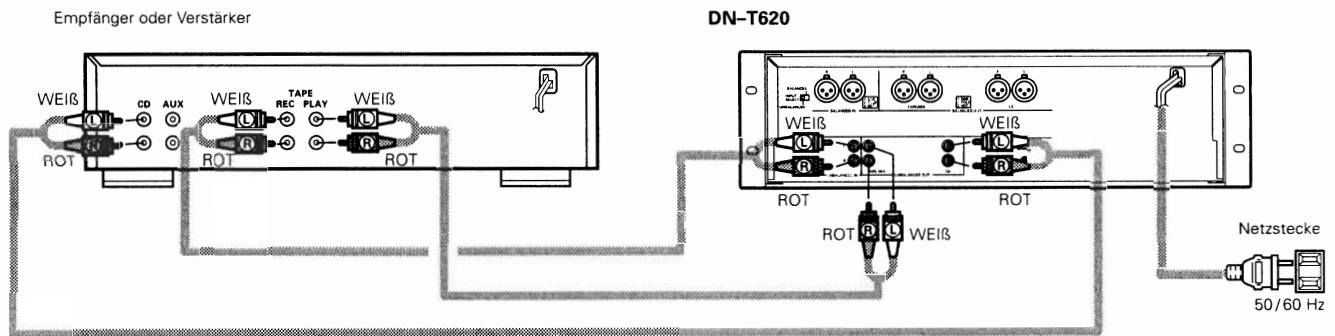

Vorsichtshinweise zum Anschluß

- Vor dem Anschließen oder Abtrennen der Kabel müssen alle Geräte ausgeschaltet werden.
- Beim Anschluß auf Seitenrichtigkeit achten (L an L, R an R).
- Die Stiftstecker müssen bis zum Anschlag in die Buchsen eingesteckt werden.
- Verbinden Sie die CD-Ausgangsklemmen an die CD- oder AUX-Eingangsklemmen des Verstärkers.

Anschlüsse für die verdrahtete Fernbedienung

- Beziehen Sie sich für die verdrahtete Fernbedienung auf die im nachfolgenden Diagramm aufgeführte Schaltung.
- Gestalten Sie die Schaltung so, daß der Drahtwiderstand 0,5 Ω/Ohm beträgt oder weniger beträgt.

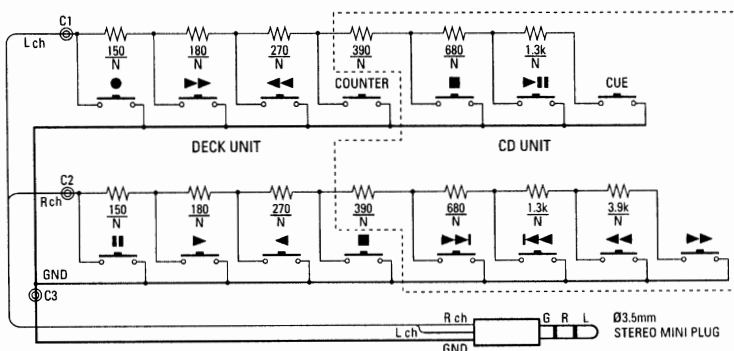

* $1 \leq N \leq 6$
 ("N" ist die Anzahl der angeschlossenen DN-T620 Einheiten.)

- Bis zu sechs Einheiten können gleichzeitig mit einer Fernbedienung gesteuert werden.
- Verdrähten Sie die Signal- und Erdungsleitungen wie unten im Diagramm gezeigt, und schließen Sie sie an die Fernbedienungseingänge (C1, C2 und C3) an.
- Gestalten Sie die Schaltung so, daß der Widerstand der einzelnen Drähte 0,5 Ω/Ohm oder weniger beträgt.

Zwei DN-T620 Einheiten (N = 2) anschließen

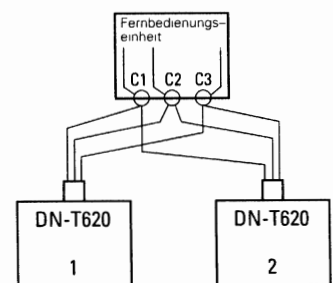

Vorsichtsmaßnahmen bei der Aufstellung

- Wenn sich der DN-T620 in der Nähe des Verstärkers, Tuners oder anderer Komponenten befindet, kann dies zu Rauschen (einschließlich Brummen) oder Überlagerungen führen (speziell während des UKW- oder MW-Empfangs). Wenn dies auftritt, trennen Sie den DN-T620 von den anderen Komponenten oder orientieren Sie seine Position um.

HINWEIS:

Benutzen Sie dieses Gerät in horizontaler Stellung. Wenn Sie das Gerät mit nach oben zeigender Frontplatte benutzen, (und sich das Gerät in einer vertikalen Stellung befindet) oder wenn die Frontplatte geneigt ist, arbeitet das Gerät nicht ordnungsgemäß.

ÖFFNEN UND SCHLIESSEN DER PLATTENLADE UND EINLEGEN EINER CD-PLATTE

Öffnen und schliessen der plattenlade (Dieser Betrieb ist nur bei eingeschaltetem Gerät möglich.)

1. Drücken Sie den Netzschalter (POWER), um den CD-Spieler einzuschalten.
2. Drücken Sie die Öffnen-/Schließen-Taste (▲ OPEN/CLOSE).

Einlegen einer CD-Platte

- Vergewissern Sie sich, daß die Plattenlade vollständig geöffnet ist.
- Fassen Sie die CD-Platte an der äußeren Kante an und placieren Sie sie im Plattenfach. (Berühren Sie nicht die Signalseite — die spiegelnde Fläche).
- 12 cm CD-Platten in den äußeren Ring der Lade legen (Abb. 1), und 8 cm CD-Platten in den inneren Ring (Abb. 2).
- Drücken Sie die Öffnen-/Schließen-Taste (▲ OPEN/CLOSE), um die Plattenlade zu schließen.
- Wenn der CD-Halter geöffnet und eine CD eingelegt ist, können Sie auch die Wiedergabe-/Pause-Taste drücken (▶||), um den CD-Halter zu schließen. (Wenn die Wiedergabe-/Pause-Taste (▶||) gedrückt wird, startet die Wiedergabe sofort, nachdem der CD-Inhalt gelesen wurde.)

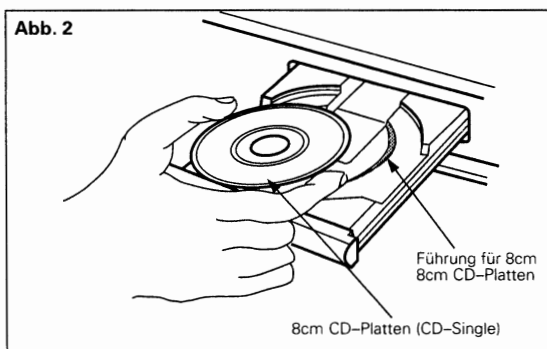
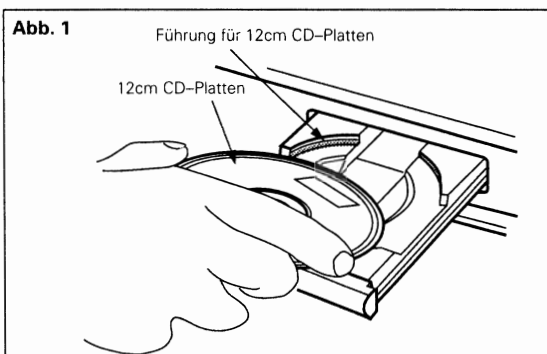

Vorsicht:

- Falls Sie ihren Finger in der Plattenlade einklemmen, drücken Sie die Öffnen-/Schließen-Taste (▲ OPEN/CLOSE).
- Bringen Sie keine Fremdkörper auf die Plattenlade. Dies kann Betriebsstörungen zur Folge haben.
- Wenn der CD-Spieler ausgeschaltet ist, darf die Plattenlade nicht von Hand eingeschoben werden, da dies Betriebsstörungen zur Folge haben kann.

Vorsichtshinweise:

- Wenn keine CD eingelegt wurde oder die CD verkehrt herum eingelegt ist, wird "--" auf dem Titeldisplay angezeigt.
- Wenn die Information auf der CD nicht korrekt gelesen werden kann, zum Beispiel wegen Staub oder Schmutz auf der CD, erscheinen die Anzeigen wie unten gezeigt.

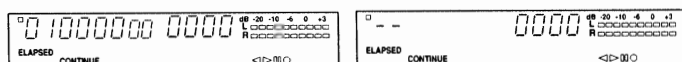

Normale Anzeige

Falsche Anzeige

NORMALE-CD-PLATTEN-WIEDERGABE

(1) Wiedergabestart

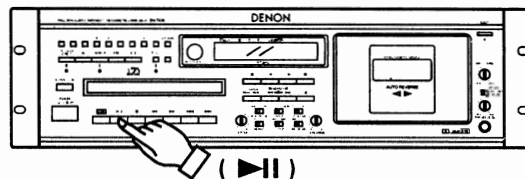

1. Drücken Sie den Netzschalter (POWER), um den CD-Spieler einzuschalten.
2. Legen Sie eine beliebige CD-Platte ein.
- Wenn der CD-Halter geschlossen ist, wird die CD gelesen, die Nummer des Starttitels erscheint auf dem Titeldisplay und die verstrichene Zeit erscheint auf dem Zeitdisplay.
3. Wählen Sie den gewünschten Wiedergabe-Modus (SINGLE oder CONT.) aus.
4. Drücken Sie die Wiedergabe-/Pause-Taste (▶||).

(2) Zeitweilige Unterbrechung der Wiedergabe an einem beliebigen Punkt

Pause

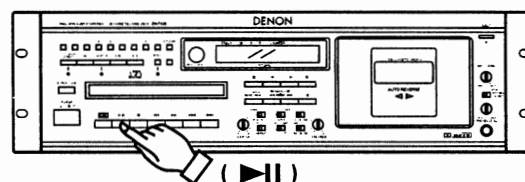

- Die Wiedergabe kann an einem beliebigen Punkt unterbrochen und von dort aus wieder fortgesetzt werden.
1. Drücken Sie die Wiedergabe-/Pause-Taste (▶||) während der Wiedergabe.
 2. Um die Wiedergabe fortzusetzen, drücken Sie die Wiedergabe-/Pause-Taste (▶||) noch einmal.

(3) Rückkehr an die Position, an der die Wiedergabe gestartet worden ist

Back Cue

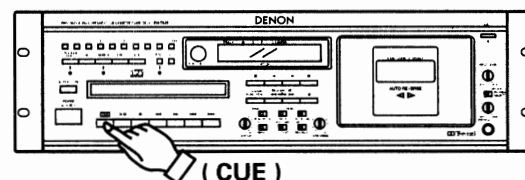

- Wenn Sie die CUE-Taste bei aktiviertem Wiedergabemodus drücken, setzt sich der Tonabnehmer zurück an die Position, an der die Wiedergabe gestartet und der Pause-Modus eingestellt worden ist.

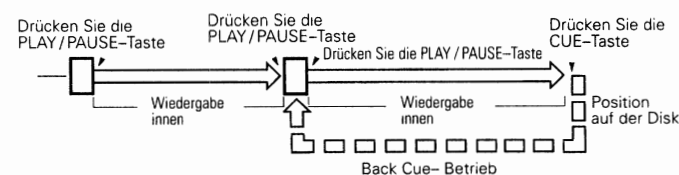

(4) Wiedergabestopp

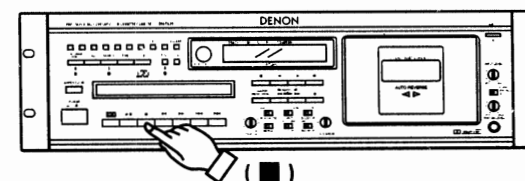

1. Drücken Sie die Stopptaste (■).
- Nach Beendigung der Wiedergabe aller sich auf der CD-Platte befindlichen Titel, stoppt die Wiedergabe automatisch.

ZUSÄTZLICHE FUNKTIONEN

1 Abspielen eines bestimmten Titel ... Titel-Direktabruf

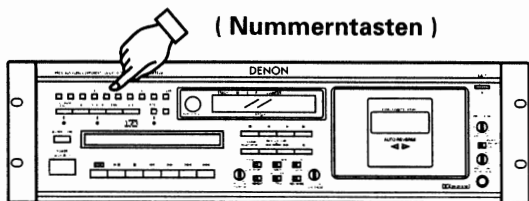

- Zur Eingabe der gewünschten Titelnummer benutzen Sie die Nummerntasten und die Taste +10. Wenn Sie z.B. die Titel Nummer 4 hören möchten, so drücken Sie die Nummerntaste [4] und zur Wiedergabe von Titel Nummer 12 drücken Sie die [+10] und die [2]. Die Wiedergabe setzt dann von diesem Titel aus ein.

2 Sprung zum nachfolgenden Titel während der Wiedergabe ... Automatischer Suchlauf

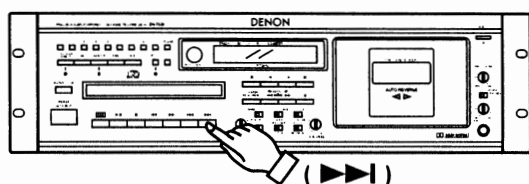

- Drücken Sie die Titeltaste (Vorwärts) (▶▶) während der Wiedergabe.
- Der Abtaster setzt sich an den Anfang des nachfolgenden Titels und die Wiedergabe wird dann von dort aus fortgesetzt. Durch mehrmaliges Drücken dieser Taste setzt sich der Abtaster um die entsprechende Anzahl Titel nach vorn.

3 Sprung zum Beginn des gerade spielenden Titels während der Wiedergabe ... Automatischer Suchlauf

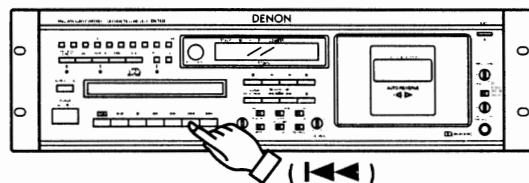

- Drücken Sie die Titeltaste (Rückwärts) (◀◀) während der Wiedergabe.
- Der Abtaster setzt sich an den Anfang des gerade laufenden Titels zurück und die Wiedergabe wird dann von dort aus fortgesetzt. Durch mehrmaliges Drücken dieser Taste setzt sich der Abtaster um die entsprechende Anzahl Titel zurück.

4 Mithörbarer Schnell-Suchlauf ... Manueller Suchlauf

- Mit Hilfe dieser Funktion können Sie innerhalb eines Titels schnell einen gewünschten Punkt in Vorwärts- oder Rückwärtsrichtung suchen.
- Lassen Sie die Such-Taste (◀◀ oder ▶▶) los, wenn die gewünschte Stelle erreicht wurde. Die normale Wiedergabe wird dann fortgesetzt.
- Wenn eine Such-Taste (◀◀ oder ▶▶) während des Pause-Modus gedrückt und die Taste wieder losgelassen wird, dann ist der Pause-Modus dort eingestellt, wo die Tonausgabe beginnt.

(1) Manueller Suchlauf vorwärts

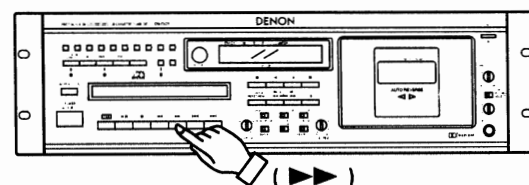

Drücken Sie die Such-Taste (vorwärts) (▶▶) während der Wiedergabe. Die Wiedergabe des Titels wird beschleunigt.

(2) Manueller Suchlauf rückwärts

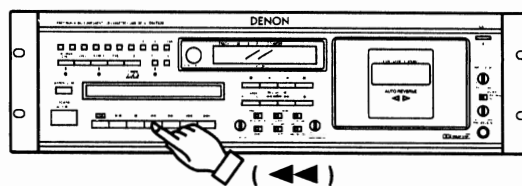

Drücken Sie die Such-Taste (rückwärts) (◀◀) während der Wiedergabe. Die Rückwärtswiedergabe des Titels wird beschleunigt.

5 Wiedergabe bestimmter Titel in einer bestimmten Reihenfolge ... Programmierter Wiedergabe

- Mit dieser Funktion können Sie jeden auf der Disc befindlichen Titel wählen und ihn zur Wiedergabe in jeder beliebigen Reihenfolge einprogrammieren.
- Die Programmierung ist möglich, wenn der CD-Halter geöffnet ist.
- Es können bis zu 99 Titel einprogrammiert werden.

(1) Programmieren

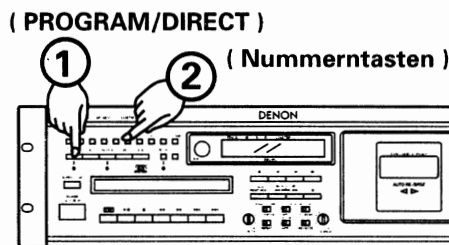

- Drücken Sie die PROGRAM/DIRECT-Taste, so daß die PROGRAM-LED leuchtet, benutzen Sie dann die die Nummerntasten und die +10 Taste, um die Titel zu programmieren. Drücken Sie zum Beispiel für die Programmtitel 3, 12 und 7 [PROG/DIRECT], [3], [+10], [2] und [7]. Immer wenn ein Titel programmiert ist, wird die Nummer des Titels auf dem Titelnúmerdisplay angezeigt und die Gesamtprogrammzeit wird auf dem Zeitdisplay angezeigt. Die Nummer (Position) des Titels im Programm blinkt auf dem Bilddisplay. Wenn die Gesamtprogrammzeit 99 Minuten überschritten hat, dann werden nur die ersten zwei Zahlen der Minuten angezeigt. (Die dritte und/oder vierte Zahl wird nicht angezeigt.)
- "PP-00" erscheint auf dem Zeitdisplay, wenn die PROGRAM/DIRECT-Taste gedrückt wird und wenn kein Programm eingestellt ist.
- "FULL" erscheint auf dem Zeitdisplay, wenn Sie versuchen, mehr als 99 Titel zu programmieren.

(2) Wiedergabe der programmierten Titel

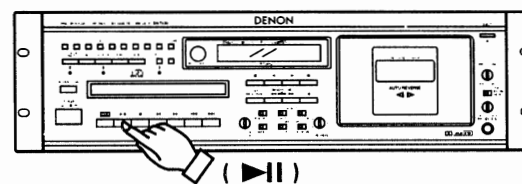

- Drücken Sie die Wiedergabe-/Pause-Taste (▶||), um die Titel in der programmierten Reihenfolge wiederzugeben.
- "P-01", "P-02" usw. ... erscheint auf dem Display, wenn Titel mit den ◀◀ und ▶▶-Tasten ausgewählt werden.

(3) Löschen des Programms

- Das ganze Programm wird gelöscht, wenn die PROGRAM/DIRECT-Taste erneut gedrückt wird. Das Programm wird auch durch Drücken der Öffnen-/Schließen-Taste (OPEN/CLOSE) gelöscht.
- Wenn die PROGRAM/DIRECT-Taste während der programmierten Wiedergabe gedrückt wird, dann wird das Programm gelöscht und die Wiedergabe läuft normal weiter.

HINWEISE

- Wenn die Programmierung im Wiedergabe- oder Pausemodus vorgenommen wird, wird der gegenwärtig wiedergegebene Titel in erster Stelle programmiert. In das Programm können andere Programme hinzugefügt werden und die Nummer der programmierten Titel und die Wiedergabezeit werden angezeigt. Das Display kehrt jedoch zur vorherigen Anzeige zurück, wenn für ungefähr 4 Sekunden keine Programmeingabe erfolgt ist.
- Direktsuche ist während der programmierten Wiedergabe nicht möglich. Wenn die Nummertasten gedrückt werden, so wird der Titel dem Ende der Programmeingabe hinzugefügt.
- Die Programmierung ist mit geöffnetem CD-Halter möglich. Es können CD-Nummern programmiert werden, die größer sind, als die auf der CD aufgenommenen CD-Nummern. Vermeiden Sie dies jedoch, da dies zu Problemen führen kann.

6 Anzeige der programmierten Titel Call

- Wenn die Titel programmiert wurden, können sie aufgerufen und auf dem Zeitdisplay angezeigt werden.
1. Drücken Sie die CALL-Taste. "CALL" erscheint auf dem Zeitanzeigenabschnitt der Zeitanzeige, und die Anzahl der programmierten Titel erscheint im Rahmenanzeigenabschnitt.
 2. Wenn die Taste wieder gedrückt wird, erscheint die Nummer des programmierten Titels im Titeldisplayteil, die Zeit erscheint im Zeitdisplayteil und die Nummer des Titels im Programm blinkt im Bilddisplayteil.
- Der angezeigte Titel kann vom Programm in diesem Augenblick durch Drücken der 0/CLEAR-Taste gelöscht werden. Wenn zusätzlich eine Nummertaste gedrückt wird, wird der Titel entsprechend dieser Nummer in das Programm vor den angezeigten Titel hinzugefügt.
 - Wenn ein Titel hinzugefügt wird, während sich schon 99 Titel im Programm befinden, wird der letzte Titel im Programm gelöscht.
3. Wird die CALL-Taste gedrückt, während der letzte Titel im Programm angezeigt wird, wird "END" im Zeitdisplayteil des Zeitdisplays angezeigt.

7 Wiedergabe in zufällig gewählter Reihenfolge Random Play

- Mit dieser Funktion können die auf der CD aufgenommenen Titel in vollkommen zufällig gewählter Reihenfolge wiedergegeben werden.

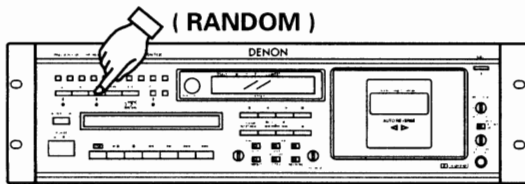

- Wenn die RANDOM-Taste gedrückt wird, leuchtet die RANDOM-LED und die Zufallswiedergabe beginnt automatisch.
- Wenn die RANDOM-Taste gedrückt wird, während Titel programmiert wurden, werden nur die programmierten Titel in zufällig gewählter Reihenfolge wiedergegeben.
- Wenn die RANDOM-Taste gedrückt wird, während die Wiederholungs-Funktion gesetzt ist, werden die Titel einmal in zufällig gewählter Reihenfolge abgespielt und dann wieder in einer anderen Reihenfolge abgespielt, usw.
- Während der nächste Titel im Zufallswiedergabemodus ausgewählt wird, wird "SE" im Minutenteil des Zeitdisplays angezeigt und die Anzahl der verbleibenden Titel wird im Sekundenteil angezeigt.

8 Wiederholte Wiedergabe eines durch zwei Punkte bestimmten Plattenabschnittes Wiederholung



- Starten Sie die Wiedergabe und stellen Sie den REPEAT-Schalter auf die ON-Position. Bei Erreichen des Anfangspunktes des Intervalls erscheint "REPEAT" auf dem Display

9 Wiedergabe-Wiederholung des eingestellten Abschnittes A-B-Wiederholung

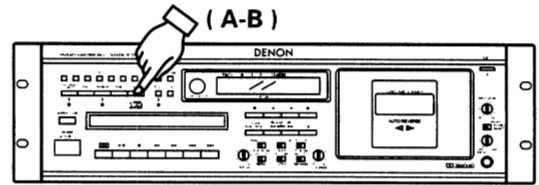

1. Drücken Sie während der Wiedergabe die A-B-Taste an der Stelle, an der Sie die Wiedergabe-Wiederholung starten möchten (A-Punkt). Die "A-B"-Anzeige blinkt auf dem Display.
 2. Drücken Sie die A-B-Taste noch einmal an der Stelle, an der Sie die Wiedergabe-Wiederholung beenden möchten (B-Punkt). Die "A-B"-Anzeige hört auf zu blinken (und leuchtet statt dessen) und die Wiedergabe-Wiederholung des A-B-Abschnittes beginnt.
- Wenn kein B-Punkt eingestellt ist, dann wird im SINGLE-Modus das Ende des aktuellen Titels als B-Punkt eingestellt und das Ende der Disk wird im "CONTINUE"-Modus als B-Punkt eingestellt.
3. Drücken Sie die A-B-Taste noch einmal, wenn Sie die A-B-Wiedergabe-Wiederholung aufheben möchten.

HINWEIS:

- Die A-B-Wiedergabe-Wiederholung ist auch dann möglich, wenn sich der REPEAT-Schalter auf "OFF"-Position befindet.
- Die Einstellungen von den A- und B-Punkten sollten mindestens 1 Sekunde auseinander liegen.

10 Wiedergabe mit einer anderen Geschwindigkeit PITCH

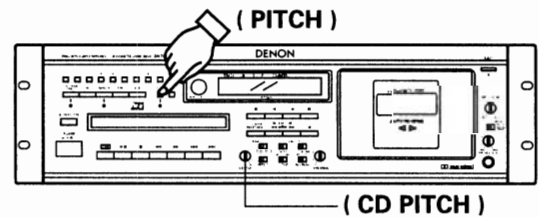

1. Stellen Sie die Wiedergabe-Geschwindigkeit durch Drehen des CD PITCH-Reglers ein. Die Geschwindigkeit wird auf dem Display angezeigt.
2. Drücken Sie die PITCH-Taste. Die Wiedergabe beginnt mit der eingestellten Geschwindigkeit und das PITCH LED leuchtet.

HINWEIS:

- Die Wiedergabe-Geschwindigkeit kann auch mit Hilfe der PITCH + und - Tasten auf dem Fernbedienungsgerät geändert werden. In einem derartigen Fall blinkt das Geschwindigkeits-Display. Wenn die Geschwindigkeit sowohl am Hauptgerät als auch vom Fernbedienungsgerät aus geändert worden ist, wird die Wiedergabe mit der zuletzt eingestellten Geschwindigkeit ausgeführt.

WISSENSWERTES ÜBER CD-PLATTEN

1. Vorsichtsmaßnahmen zur Handhabung von CD-Platten

- Die Oberfläche der CD-Platten darf nicht mit den Fingern berührt werden bzw. mit Öl oder Staub in Berührung kommen. Die Oberfläche kann mit einem weichen, trockenen Tuch saubergewischt werden.
- Zur Reinigung von CD-Platten dürfen weder Wasser, Benzin, Verdünner, Schallplattenreiniger, Antistatik-Mittel noch silikonbehandelte Tücher verwendet werden.
- Die CD-Platten müssen vorsichtig gehandhabt werden, um eine Beschädigung der Oberfläche zu vermeiden. Besondere Vorsicht ist bei der Entnahme der Platten aus der Box, bzw. beim Zurücklegen in die Box, geboten.
- Biegen Sie CD-Platten nicht.
- Erwärmen Sie CD-Platten nicht.
- Erweitern Sie nicht das Loch in der Mitte der CD-Platten.
- Beschriften Sie die CD-Platte nicht und kleben Sie auch keine Etiketten auf.
- Wenn die CD-Platten von einem warmen an einen kalten Ort gebracht werden, z.B. im Winter ins Freie, schlägt sich Feuchtigkeit auf den CD-Platten nieder. Es darf keinesfalls versucht werden, die CD-Platten mit einem Haartrockner oder dergleichen zu trocknen. Warten Sie bis sich die Feuchtigkeit von allein verflüchtigt hat.

2. Vorsichtsmaßnahmen zur Lagerung

- CD-Platten sollten nach der Wiedergabe immer in ihre dazugehörige Box zurückgelegt werden.
- Die CD-Platten bei Nichtbenutzung in ihrer dazugehörigen Box lagern, um Staub und Verschmutzung vorzubeugen und damit die Lebenszeit der CD-Platten zu verlängern.
- Die CD-Platten dürfen nicht an folgenden Orten gelagert werden:
 - 1) An Orten, wo sie längere Zeit direkter Sonneneinstrahlung ausgesetzt sind.
 - 2) An staubigen oder feuchten Orten.
 - 3) An Orten, wo sie starker Wärmeeinwirkung ausgesetzt sind, z.B. in der Nähe von Heizkörpern usw..

DIE CASSETTE

■ Vorsichtsmaßnahmen zum Umgang mit Cassetten

- C120-Cassetten
Die Verwendung von C120 Cassetten ist nicht empfehlenswert, da das Trägermaterial des Cassettenbandes extrem dünn ist. Das Band verfängt sich leicht mit der Tonwelle oder der Andrukrolle und verursacht Betriebsstörungen.
- Lockere Bandstellen
Das Cassettendeck spannt das Band automatisch in der Cassette automatisch vor, kann aber keine herausstehenden Bandschlaufen (siehe Abbildung) aufnehmen. Solche schlaufen vor dem Einsetzen der Cassette mit einem Bleistift o.ä. beheben.

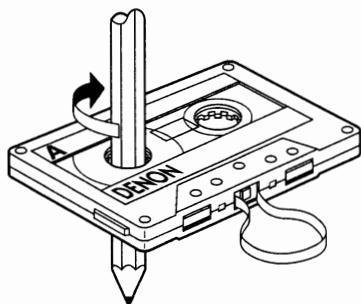

■ Vorsichtsmaßnahmen zur Lagerung

- Cassetten nicht an Orten aufbewahren, wo sie folgenden Bedingungen ausgesetzt sind:
 - Extrem hoher Temperatur oder hoher Feuchtigkeit
 - Hohem Staubgehalt
 - Direkter Sonneneinstrahlung
 - Magnetischen Feldern (in der Nähe von Fernsehgeräten oder Lautsprechern)
- Um die Entstehung von lockeren Bandstellen zu vermeiden, lagert man die Cassetten in Behältern, die mit Nabenstoppeln ausgestattet sind:
- **Schutz vor unbeabsichtigter Löschung**
 - Cassetten sind mit Löschschutzlamellen ausgestattet. Um wertvolle Aufnahmen vor unbeabsichtigter Löschung zu schützen, entfernt man die Lamelle der entsprechenden Bandseite mit einem Schraubenzieher o. dgl.
 - Um eine derart präparierte Cassette wieder aufnahmefähig zu machen, verdeckt man die durch Ausbrechen der Lamelle entstandene Öffnung mit Klebeband.

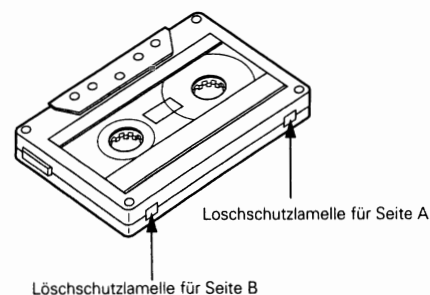

AUTOMATISCHE BANDSORTENWAHL

Dieses Stereo-Cassettendeck enthält eine automatische Bandsortenwahl-Funktion, die die optimale Vormagnetisierung und Entzerrung für das verwendete Band automatisch wählt. Dies erfolgt durch Erfassung der Bandsorten-Detektoröffnungen im Cassettengehäuse.

- Bei Verwendung einer Cassette, die nicht mit diesen Detektoröffnungen an der Rückseite ausgestattet ist, erfolgt automatische Einstellung des Decks auf Normalband.

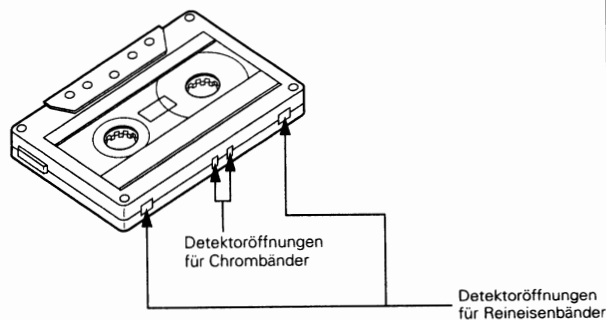

WIEDERGABE

- Den Verstärker bzw. den Receiver einschalten.
- Den Mithörkontroll-Schalter (TAPE MONITOR) des Verstärkers bzw. Receivers auf TAPE stellen.
- Den Betrieb des Cassetten in der Reihenfolge wie in der nachstehenden Zeichnung dargestellt vornehmen.

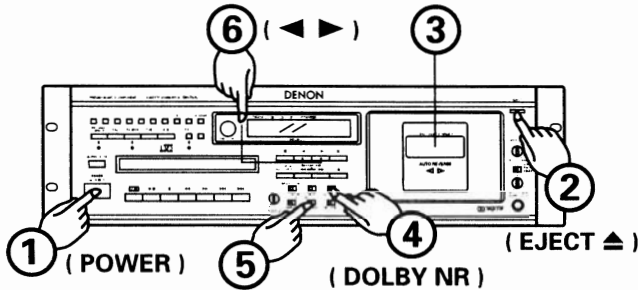

- ① POWER
Zum Einschalten des Gerätes diesen Schalter drücken ().
HINWEIS: Das Bandzählwerk blinkt, wenn der Deckmechanismus initialisiert wird. Während der Initialisierung ist das Deck nicht betriebsbereit.

- ② EJECT
Zum Öffnen des cassettenfachs die Auswerttaste () drücken.
- ③ Cassettenfachdeckel
Die Cassette einlegen.
- ④ DOLBY NR
Für Bänder, die ohne Dolby NR aufgenommen wurden, auf "OFF" stellen.
Für Bänder, die mit Dolby B NR aufgenommen wurden, auf "ON" schalten.
- ⑤ OUTPUT-Schalter
Wählen Sie "SEP", um nur die Decksignale auszugeben und "MIX", damit die gemischten Deck- und CD-Signale von den MIX-Ausgängen ausgegeben werden.
- ⑥
Drücken Sie die PLAY-Taste. (Die Wiedergabe-Richtung wird angezeigt (oder)).

- Wenn die Wiedergabe beendet ist, drückt man die Stop-Taste ().
- Um den Bandlauf weider zu starten, die Wiedergabetaste (,) drücken.

Vorsicht:
Wenn die Einstellung der Dolby-Schalter bei Aufnahme und Wiedergabe nicht übereinstimmt, so wird die Wiedergabe-Klangqualität beeinträchtigt.

AUFNAHME

- Das Quellengerät (Tuner, Verstärker o.dgl.) einschalten.
 - Den Mithörkontroll-Schalter (TAPE MONITOR) des Verstärkers bzw. Receivers auf SOURCE stellen.
- HINWEIS:** Es ist nicht möglich die BALANCED INPUT- und UNBALANCED INPUT-Buchsen gleichzeitig zu benutzen. Benutzen Sie den vom INPUT SELECT-Schalter ausgewählten Eingang.

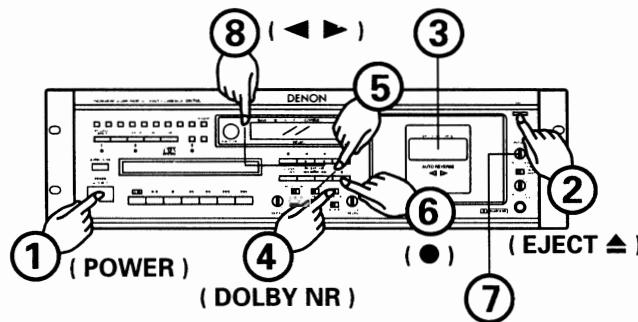

- ① POWER
Zum Einschalten des Gerätes diesen Schalter drücken ().
HINWEIS: Das Bandzählwerk blinkt, wenn der Deckmechanismus initialisiert wird. Während der Initialisierung ist das Deck nicht betriebsbereit.

- ② EJECT
Zum Öffnen des Cassettenfachs die Auswerttaste () drücken.

- ③ Cassettenfachdeckel
Sicherstellen, daß die Lörsschutzungen am Cassettengehäuse vorhanden sind.
- ④ DOLBY NR
Die Einstellung der Aufnahme entsprechend vornehmen. Für Aufnahmen, die ohne Dolby NR durchgeführt wurden, den Schalter auf "OFF" stellen. Für Aufnahmen mit Dolby B NR die Schalter auf "ON" stellen. Um Bedienungsfehler bei der Wiedergabe zu vermeiden, ist es empfehlenswert, die Verwendung von Dolby NR bei der Aufnahme auf dem Etikett der Cassette zu vermerken.

- ⑤ INPUT-Schalter
Wählen Sie die Aufnahmequelle aus.
- ⑥
Durch Drücken geht das Kassettendeck in den Aufnahme-Bereitschaftsmodus über. Die leuchtet. Die Anfangseinstellung der Aufnahmepegel sollte im Aufnahme-Bereitschaftsmodus vorgenommen werden.

- ⑦ INPUT LEVEL
Zur Aussteuerung.

- ⑧
Durch Drücken dieser Taste wird die Aufnahme gestartet. (Die Aufnahme-Richtung wird angezeigt (oder)).

- Wenn die Aufnahme beendet ist, Stopptaste () drücken.

Vorsicht:
Während der Aufnahme kann keine variable Bandgeschwindigkeit gewählt werden. Die Funktion wird automatisch auf "feste Bandgeschwindigkeit" umgeschaltet. Sicherstellen, daß wichtige Aufnahmen nicht aus Versehen gelöscht werden. Um unbeabsichtigte Löschung zu vermeiden, hält man sich an die nachstehend aufgeführten Bedienungshinweise:

1. Wenn die Wiedergabe (oder) Taste gedrückt wird, während die leuchtet, wird das Band aufgenommen.
2. Wenn die Wiedergabe (oder) und die Aufnahme-Taste () gleichzeitig gedrückt, so erfolgt Aufnahme.
3. Durch das Einstellen der Aufnahme-Pause oder durch das Stoppen des Betriebes während der Aufnahme, wird das Aufnahmesignal unterbrochen. Das zuvor aufgenommene Signal bleibt unter Umständen nach dem Löschen an diesem Verbindungsabschnitt erhalten. Darüberhinaus wird gegebenenfalls ein ganz kleines Stück vom Ende des zuvor aufgenommenen Liedes gelöscht.

Vorsicht:
Schalten Sie den Strom nicht ab, während das Deck in Betrieb ist oder initialisiert wird. Ansonsten könnte ein Schaden entstehen.

MUSIK-SUCH-BETRIEB

Hierbei handelt es sich um ein bequemes System, das durch Auffinden von Leerstellen von mehr als 4 Sekunden Länge zwischen Melodien ermöglicht, während der Wiedergabe einer Melodie automatisch den Anfang der nächsten Melodie bzw. der gerade gespielten Melodie aufzufinden und die jeweilige Melodie abzuspielen.

1. Abspielen der nächsten Melodie während der wiedergabe der vorausgehenden Melodie:
In der Betriebsart PLAY gleichzeitig die Tasten PLAY und FF drücken. Die Musik-Suchfunktion findet im Zustand CUE die Pause zwischen Melodien, geht automatisch zur Betriebsart PLAY über und fängt an, die nächste Melodie abzuspielen.
2. Nochmaliges Abspielen der gegenwärtigen Melodie:
In der Betriebsart PLAY gleichzeitig die Tasten PLAY und REW drücken. Die Musik-Suchfunktion findet im Zustand REVIEW die Pause zwischen den Melodien, geht automatisch zur Betriebsart PLAY über und fängt an, die gegenwärtige Melodie nochmals von Anfang an wiederzugeben.

Hinweis:

Um von der Musik-Suchfunktion erfaßt zu werden, müssen die Leerstellen auf dem Band verhältnismäßig lang sein. Unter folgenden Bedingungen kann es deshalb vorkommen, daß die Musik-Suche nicht normal funktioniert.

- Wenn die Musikaufnahme häufig durch Sprechen oder Unterhaltung unterbrochen ist.
- Wenn das Band längere Pianissimo-Passagen (stille Passagen) oder Aufnahmepausen enthält.
- Wenn das Band in den aufnahmepausen Geräusch abgibt.
- Wenn die Leerstellen zwischen den einzelnen Stücken auf dem Band kürzer als 4 Sekunden sind.
- Wenn Störungen verursachende elektrische Geräte in der Nähe in Betrieb sind, wie z.B. elektrische Rasierapparate, Bohrmaschinen, Kühlschränke.

BANDZÄHLER UND MEMORY-STOP

1) Betrieb des Bandzählwerks

- (1) Drücken Sie die COUNTER RESET/MEMO-Taste, um den Zähler auf "0000" zurückzusetzen.
- (2) Bei Verwendung der Funktionen Wiedergabe, Schnellvorlauf oder Rücklauf zeigt der Zählerstand die jeweilige Bandposition an.
 - Das Bandzählwerk ist eine praktische Einrichtung, mit der man bei Aufnahme oder Wiedergabe die Anfänge von aufgenommenen Stücken bzw. die Stelle, ab der die nächste Aufnahme starten soll, notieren kann.
 - Das Zählformat dieses Bandzählwerks ist nicht mit dem anderer Decks kompatibel.

2) Speicherstopp-Betrieb

- (1) Während der Aufnahme oder der Wiedergabe kann die Speicherstopp-Funktion benutzt werden, um einen besonderen Punkt auf dem Band zu lokalisieren.
Drücken Sie die COUNTER RESET/MEMO-Taste zweimal.

- (2) "MEMORY" erscheint auf der Anzeige.
- (3) Wenn die Rücklaftaste (◀) während des Bandlaufes in Vorlaufrichtung (▶) betätigt wird, oder bei Betätigung der Schnellvorlaftaste (▶▶) während des Bandlaufes in Rücklaufrichtung (◀), wird das Cassettenband schnell zurückgespult (oder vorgespult), bis die Bandzählwerk-Anzeige "0000" erreicht hat.
 - Die Speicherstopp-Funktion spult das Cassettenband bis zu -5-Zählereinheiten in der Vorlaufrichtung (▶) (von "0000" auf "9995") und bis zu +5-Zählereinheiten in der Rücklaufrichtung (◀) (von "0000" auf "0005") vor oder zurück. Anschließend werden mehrere Sekunden für Korrekturmaßnahmen benötigt.
- (4) Wenn die COUNTER RESET/MEMO-Taste nochmals gedrückt wird, dann wird die Speicher-Stop-Funktion gelöscht.

Vorsicht:

Wenn die Speicherfunktion nach mehrmaligem Schnell-Vor- oder Rücklauf gestoppt wird, kann es vorkommen, daß das Band nicht an der richtigen Position anhält.

VORSICHTSMASSNAHMEN ZUR INSTALLATION

Dieses Gerät ist zur Steuerung der internen Elektronikschaltungen mit einem Mikroprozessor ausgestattet. Falls dieses Gerät gleichzeitig mit einem Tuner oder einem Fernsehgerät betrieben wird, kann der Rundfunkempfang sowohl in Ton und Bild gestört werden. Beachten Sie folgende Vorsichtsmaßnahmen zur Vermeidung derartiger Störungen:

- Stellen Sie das Gerät so weit wie möglich entfernt vom Tuner und Fernsehgerät auf.
- Das Netzkabel und alle anderen am Gerät angeschlossenen Kabel getrennt von den Antennenkabeln des Tuners bzw. Fernsehgerätes verlegen.
- Insbesondere machen sich bei der Verwendung einer Zimmerantenne bzw. eines 300 Ω/Ohms Flachbandkabels Empfangsstörungen schnell bemerkbar, so daß sich stattdessen der Anschluß an eine Außenantenne über ein 75 Ω/Ohms Koaxialkabel wärmstens empfiehlt.

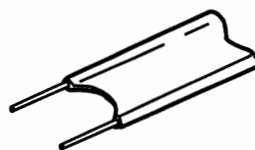

300 Ω/Ohms Flachbandkabel



75 Ω/Ohms Koaxialkabel

RC-174, RC-251 FERNBEDIENUNGSGERÄT

Das ist ein separat erhältliches Fernbedienungsgerät. (Das separat als Zubehör erhältliche Fernbedienungsgerät gehört nicht zum Lieferumfang des DN-T620).

oder RC 176 für CD+Tape

RC-174 (Für das Tape Deck)

RC-251 (Für die CD)

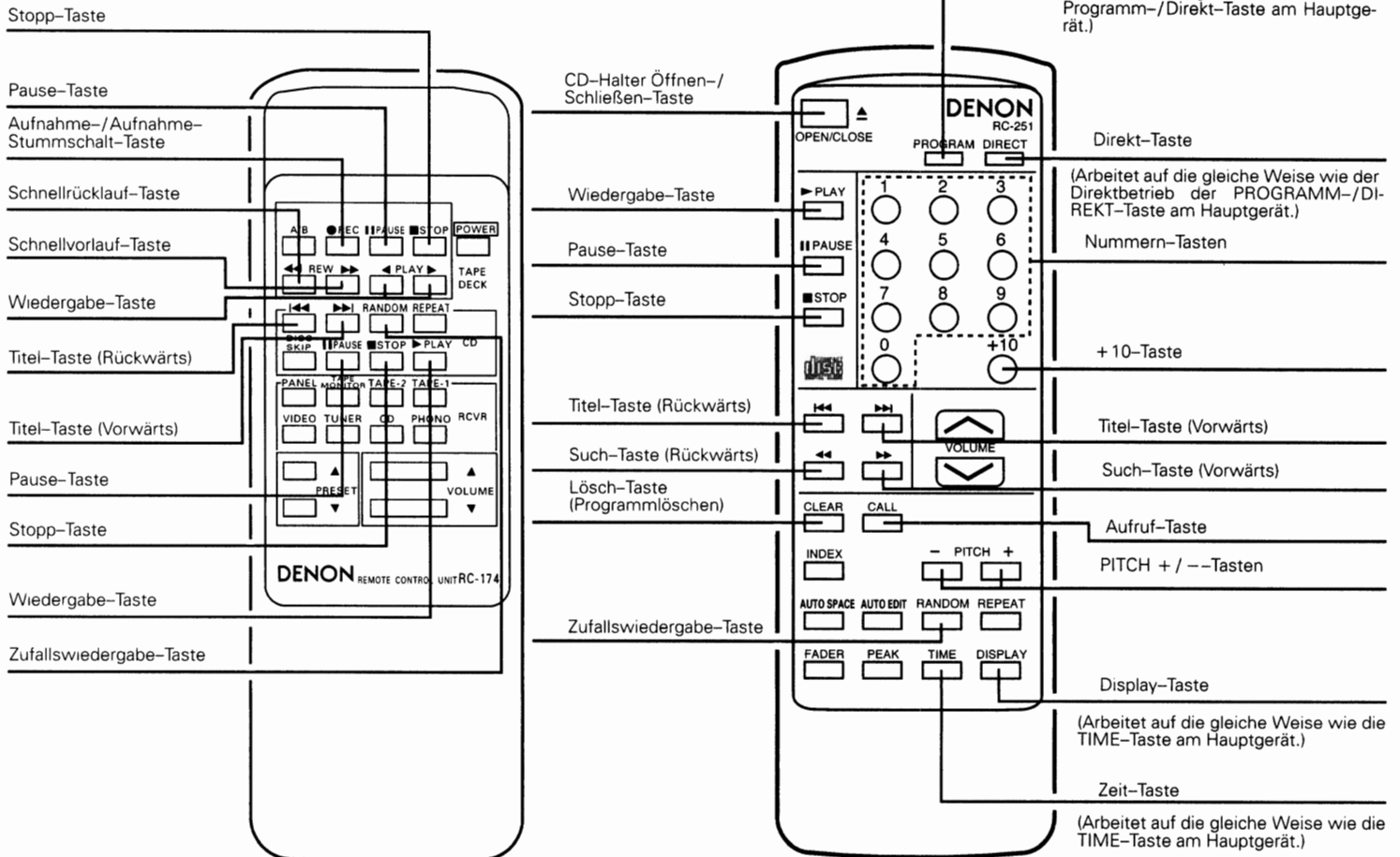

* Tasten ohne Erläuterung funktionieren nicht.

DOLBY B RAUSCHVERMINDERUNGS-SYSTEM

■ Mit dem Dolby Rauschverminderungs-System wird das bei Magnetbandaufzeichnung auftretende, störende Bandrauschen (Hintergrundrauschen) erheblich reduziert.

■ Das Bandrauschen besteht aus mehreren, hauptsächlich hohen Frequenzanteilen; besonders bei der Wiedergabe von leisen Passagen fällt es als störend auf. Mit dem Dolby Rauschverminderungs-System wird bei geringer Lautstärke der Pegel mittlerer und hoher Frequenzen während der Aufnahme angehoben und bei der Wiedergabe entsprechend abgesenkt. Demzufolge ist das Wiedergabesignal identisch mit dem ursprünglichen Quellensignal, der Pegel des durch das Band erzeugten Hintergrundrauschens wird durch diese Maßnahme jedoch erheblich abgesenkt.

WARTUNG UND PFLEGE

■ Anbringen und Abnehmen des Cassettenfachdeckels

Die Reinigung der Andruckrolle und Tonköpfe, desgleichen die Entmagnetisierung der Tonköpfe läßt sich leichter durchführen, wenn man den cassettenfachdeckel entfernt.

Hierzu hält man sich an die nachstehend aufgeführten Schritte:

1. Zum Öffnen des Cassettenfachs drückt man die Auswurf-Taste (EJECT).
2. Den Deckel des Cassettenfachs an beiden Seiten fassen und nach oben ziehen. Das Entnehmen erfolgt in Frontrichtung.

Zum Anbringen des Cassettenfachdeckels befolgt man die obigen Schritte in umgekehrter Reihenfolge.

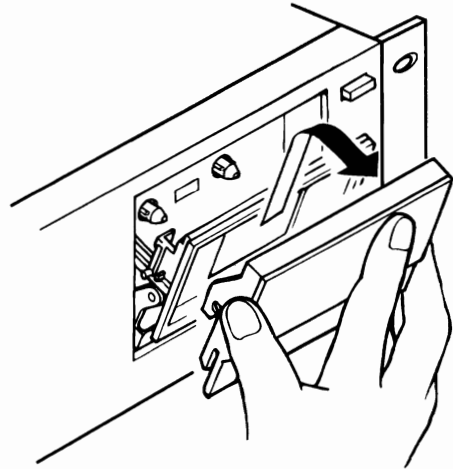

■ Reinigung der Tonköpfe

Nach längerem Gebrauch bilden sich Ablagerungen oder Staub auf den Tonköpfen, was eine Verschlechterung der Klangqualität zur Folge hat. Aus diesem Grunde sollte die in der Abbildung dargestellten Teile regelmäßig gereinigt werden. Befeuchten Sie ein Wattestäbchen mit einer Reinigungsflüssigkeit für Tonköpfe (wie Alkohol) und wischen Sie die Teile ab.

Hinweis:

1. Einige im Handel erhältliche Reinigungscassetten haben eine starke Scheuerwirkung und können die Tonköpfe zerkratzen. Verwenden Sie für die Reinigung immer Wattestäbchen an Stelle von Reinigungscassetten.
2. Da die Staubbildung auf den Tonköpfen bei der Verwendung von Metallcassetten besonders stark ist, sollten die Tonköpfe öfter gereinigt werden, um den bestmöglichen Klang genießen zu können.

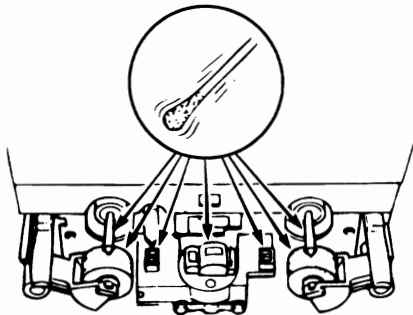

■ Reinigung der optischen Abtastlinse

Die Notwendigkeit der Reinigung kann je nach Ort und Häufigkeit der Benutzung variieren.

Es wird empfohlen, die Abtastlinse einmal wöchentlich zu reinigen.

Wir empfehlen, DENON's AMC-22 ABTASTLINSEN-REINIGER zu verwenden.

■ Reinigung der Andruckrolle und Tonwelle

Wenn sich auf den Andruckrollen oder Tonwellen Staub ansammelt, wird der Bandtransport instabil. Dies ist das Ergebnis des Rutschens während der Aufnahme oder Wiedergabe. Darüberhinaus kann das Cassettenband beschädigt werden, wenn es sich um die Tonwelle wickelt.

Reinigen Sie diese Teile mit einem in Reinigungsflüssigkeit für Tonköpfe befeuchteten Wattestäbchen oder sanfterm Tuch (wie Alkohol).

■ Entmagnetisierung der Tonköpfe

Die Tonköpfe werden bei längerem Gebrauch, oder wenn sich stark magnetisierende Gegenstände in ihrer Nähe befinden, magnetisiert. Rauschen und Abfallen der Höhen sind die Folge. Im Extremfall werden sogar die Höhen auf vor-aufgenommenen Cassettenbändern gelöscht, an deren Stelle dann Geräusche zu hören sind.

Daher sollten die Tonköpfe in regelmäßigen Abständen gereinigt werden (Tonkopf-Entmagnetisierer sind bei Ihrem Händler erhältlich).

■ Entmagnetisieren der Tonköpfe

1. Schalten Sie den Strom aus.
2. Schalten Sie den Entmagnetisierer ein, während er sich mindestens 30 cm entfernt von den Tonköpfen befindet. Bringen Sie den Entmagnetisierer in die Nähe der Tonköpfe und bewegen Sie ihn in kleinen Kreisen vier- oder fünfmal vor jedem Tonkopf. Achten Sie darauf, daß Sie dabei die Tonköpfe nicht berühren.
3. Langsam entfernen Sie den Entmagnetisierer und schalten ihn aus wann er von den Tonköpfen durch einen Abstand von zum mindesten 30 cm.

VOR DEM ABSCHALTEN DES STROMES

Wenn Sie den CD-Spieler nicht mehr benutzen wollen, achten Sie vor dem Abschalten des Stromes darauf, daß der Plattenhalter mit der Öffnen-/Schließen-Taste (OPEN/CLOSE) geschlossen worden ist.

VORSICHT:

Schließen Sie den Plattenhalter nicht mit Gewalt, wenn der Strom abgeschaltet ist. Dies kann zu einer Beschädigung des Gerätes während des Transportes führen.

FEHLERSUCHE

Bevor man auf eine Betriebsstörung des Gerätes schließt sollte man stets folgendes sicherstellen:

1. Sind alle Anschlüsse korrekt ausgeführt?
2. Wird das Gerät der Bedienungsanleitung entsprechend korrekt bedient?
3. Funktionieren die Lautsprecher und Verstärker einwandfrei?

Wenn das Gerät weiterhin nicht einwandfrei funktioniert, überprüfen Sie es anhand der nachstehend aufgeführten Fehlerliste. Wenn das Problem anhand der Fehlerliste nicht zu lösen ist, wenden Sie sich an den DENON Händler.

Problem	Ursache	Abhilfe
Der CD-Halter öffnet/schließt nicht.	<ul style="list-style-type: none"> • Das Gerät ist ausgeschaltet. 	<ul style="list-style-type: none"> • Schalten Sie das Gerät an.
Wenn eine CD eingelegt ist, wird -- angezeigt.	<ul style="list-style-type: none"> • Die CD wurde nicht richtig eingelegt. 	<ul style="list-style-type: none"> • Legen Sie die CD neu ein.
Wenn die Wiedergabe-/Pause-Taste (▶) gedrückt wird, startet die Wiedergabe nicht.	<ul style="list-style-type: none"> • Die CD ist verschmutzt oder zerkratzt. 	<ul style="list-style-type: none"> • Reinigen Sie die CD.
Es ist kein Ton zu hören oder er ist verzerrt.	<ul style="list-style-type: none"> • Die Ausgangsleitung ist nicht richtig angeschlossen. • Die Einstellung des Verstärkers ist unpassend. 	<ul style="list-style-type: none"> • Schließen Sie die Ausgangsleitung richtig an. • Stellen Sie den Verstärker neu ein.
Ein bestimmter Teil der CD wird nicht wiedergegeben.	<ul style="list-style-type: none"> • Die CD ist verschmutzt oder zerkratzt. 	<ul style="list-style-type: none"> • Reinigen Sie die CD.
Die programmierte Wiedergabe arbeitet nicht.	<ul style="list-style-type: none"> • Der programmierte Wiedergabebetrieb wurde falsch ausgeführt. 	<ul style="list-style-type: none"> • Neustart der programmierten Wiedergabe.
Das Band läuft nicht.	<ul style="list-style-type: none"> • Die Netzschnur ist nicht angeschlossen. • Das Band ist locker. • Die Kassette ist nicht richtig eingelegt. • Die Kassette ist defekt. 	<ul style="list-style-type: none"> • Überprüfen Sie die Netzschnur. • Ziehen Sie das Band mit einem Stift o.ä. an. • Legen Sie die Kassette richtig ein. • Ersetzen Sie die Kassette.
Auf die Kassette wird nichts aufgenommen, wenn die REC-/REC MUTE-Taste (●) gedrückt wird.	<ul style="list-style-type: none"> • Es ist keine Kassette eingelegt. • Die Löschschutzlaschen wurden herausgebrochen. 	<ul style="list-style-type: none"> • Legen Sie eine Kassette ein. • Überkleben Sie die Öffnungen mit Klebeband.
Der Klang ist trällernd und verzerrt.	<ul style="list-style-type: none"> • Tonköpfe, Andruckrolle oder Tonwelle sind verschmutzt. • Das Band ist zu fest gewickelt. • Der Aufnahmeeingangspegel ist zu hoch. • Das Band ist abgenutzt und hat "Unterbrechungen". 	<ul style="list-style-type: none"> • Reinigen Sie sie. • Spulen Sie schnell vor oder zurück, um die Bandwicklung zu lösen. • Stellen Sie den Aufnahmeeingangspegel ein. • Ersetzen Sie die Kassette.
Übermäßiges Rauschen.	<ul style="list-style-type: none"> • Das Band ist abgenutzt. • Tonköpfe, Andruckrolle oder Tonwelle sind verschmutzt. • Die Tonköpfe sind magnetisiert. • Der Aufnahmeeingangspegel ist zu niedrig. 	<ul style="list-style-type: none"> • Ersetzen Sie es. • Reinigen Sie sie. • Demagnetisieren Sie die Tonköpfe. • Stellen Sie den Aufnahmeeingangspegel ein.
Der Hochfrequenzbereich (Höhen) ist hervorgehoben.	<ul style="list-style-type: none"> • Der Dolby NR-Schalter ist nicht richtig eingestellt. 	<ul style="list-style-type: none"> • Stellen Sie den Dolby NR-Schalter richtig ein.
Der Hochfrequenzbereich (Höhen) ist verschwunden.	<ul style="list-style-type: none"> • Die Tonköpfe sind verschmutzt. • Das Band ist abgenutzt. 	<ul style="list-style-type: none"> • Reinigen Sie sie. • Ersetzen Sie das Band.
Die Kassette kann nicht entnommen werden	<ul style="list-style-type: none"> • Wenn der POWER-Schalter entweder während der Aufnahme oder der Wiedergabe ausgeschaltet und das Gerät gestoppt wird, können das die Ursachen sein, wenn die EJECT (▲)-Taste gedrückt wird. 	<ul style="list-style-type: none"> • Schalten Sie den POWER-Schalter wieder auf ON (EIN) (■) und drücken Sie dann die STOP (■)-Taste. • Drücken Sie jetzt die EJECT (▲)-Taste, um die Kassette zu entnehmen.

TECHNISCHE DATEN

CD-TEIL

Typ:	Einzelmechanismus CD-Spieler
Audiokanal:	2-Kanal-Stereo
Quantisierung:	16-Bit Liner
Abtastfrequenz:	44,1 kHz bei normaler Tonhöhe
Oversampling-Verhältnis:	8-fach
Frequenzgang:	20 bis 20.000 Hz
Gesamtklirrfaktor:	0,009%
Signal-Rauschabstand:	98 dB
Dynamikumfang:	86 dB
Kanaltrennung:	70 dB
Asymmetrischer Ausgang:	Cinch-Buchse
Ausgangspegel:	1,8 V bei 0 dB Disc
Lastwiderstand:	10 k Ω /kOhms oder mehr
Symmetrischer Ausgang:	3-pol. XLR
Ausgangspegel:	+ 18 dBm bei 0 dB Disc
Lastwiderstand:	600 Ω /Ohms
Variable Geschwindigkeitsregelung	Max. \pm 12%
Einheits-Suchgenauigkeit:	1/75 second
CDs:	Standard CDs (12 cm und 8 cm)
Betriebsdauer des CD-Mechanismus:	1000 Stunden (ununterbrochene Wiedergabe)

KASSETTENDECK-TEIL

Typ:	4-Spur, 2-Kanal-Stereo Kassettendeck
Köpfe:	Aufnahme-/Wiedergabekopf (Hart-Permolly) \times 1 Löschkopf (Doppelstrahl-Ferrit) \times 1 Gleichstrom-Servomotor \times 1
Motoren:	4,8 cm/Sek. (FIX)
Bandgeschwindigkeit:	ungefähr \pm 12% oder mehr
Variable (PLAY):	ungefähr 110 Sek. (C60)
Schnellvorlauf-, Rücklaufzeit:	ungefähr 105 kHz
Aufnahmeneigung:	
Gesamt-Signal-Rauschabstand (bei 3% Gesamtklirrfaktor):	60 dB (Dolby NR ein, CCIR/ARM)
Gleichlaufschwankungen:	0,08% WRMS (JIS-Methode)
Asymmetrische Eingangsleitung:	Cinch-Buchse
Eingangsleitung:	80 mV (- 20 dBm)
Eingangswiderstand:	47 k Ω /kOhms
Symmetrische Eingangsleitung:	3-pol. XLR
Eingangsleitung:	+ 10 dBm
Eingangswiderstand:	10 k Ω /kOhms
Asymmetrische Ausgangsleitung:	Cinch-Buchse
Ausgangsleitung:	775 mV (0 dB) (mit 47 k Ω /kOhms Last, 200 nWb/m)
Symmetrische Ausgangsleitung:	3-pol. XLR
Ausgangsleitung:	+ 10 dBm (0 dB) (mit 600 Ω /Ohms Last, 200 nWb/m)

REMOTE

Anschlußfertiger Fernbedienungsanschluß (Stereo Mini-Buchse)
Fernbedienungsensensor

ALLGEMEIN

Kopfhörer-Ausgang:	Stereo (CD, TAPE / MIX)
Ausgangspegel:	20 mW oder mehr
Lastwiderstand:	8 Ω /Ohms oder mehr
Stromversorgung:	120 V AC \pm 10%, 60 Hz (für USA- & Kanada-Modelle) 230 V AC \pm 10%, 50 Hz (für Europa- und UK-Modell)
Leistungsaufnahme:	24 W
Installation:	19-Zoll Rack-Montage (3U)
Gewicht:	6,0 kg

* Änderung von technischen Daten, Konstruktion und Gestaltung zwecks Produktverbesserung vorbehalten.

Dolby Rauschunterdrückung ist hergestellt unter Lizenz von Dolby Laboratories Licensing Corporation.

DOLBY und das doppel D symbol  sind Warenzeichen der Dolby Laboratories Licensing Corporation.

Nous vous remercions de l'achat du combiné lecteur de CD/platine cassette DENON.

DENON présente avec fierté cette platine cassette combinée avancée aux audiophiles et amateurs de musique comme preuve supplémentaire de ses efforts sans compromis dans la recherche d'une qualité sonore ultime.

La performance de haute qualité et l'utilisation facile fournissent certainement de nombreuses heures d'excellent plaisir musical.

— TABLE DES MATIERES —

CARACTERISTIQUES 34
 NOMENCLATURE ET FONCTIONS 35 ~ 37
 BRANCHEMENTS 37
 OUVERTURE ET FERMETURE DU RECEPTACLE DE DISQUE
 COMPACT ET CHARGEMENT D'UN DISQUE 38
 REPRODUCTION NORMALE D'UN DISQUE COMPACT 38
 REPRODUCTION AVANCEE D'UN DISQUE COMPACT 39, 40
 LE DISQUE COMPACT 41
 MAGNETOCASSETTE 41
 SELECTEUR DE BANDE AUTOMATIQUE 41
 REPRODUCTION 42
 ENREGISTREMENT 42
 SYSTEME DE RECHERCHE DE MUSIQUE 43
 COMPTEUR DE BANDE ET ARRET MEMORISE 43
 PRECAUTIONS D'INSTALLATION 43
 TELECOMMANDES RC-174, RC-251 44
 REDUCTEUR DE BRUIT DOLBY B 44
 ENTRETIEN 45
 AVANT D'ETEINDRE L'APPAREIL 45
 DEPANNAGE 46
 SPECIFICATIONS 47

Prière de vérifier pour s'assurer que les articles suivants sont inclus dans le carton avec l'unité principale.

- (1) Mode d'emploi 1
- (2) Cordons de connexion 3

CARACTERISTIQUES

DECK

- Système de réduction de souffle Dolby B
- Sélecteur automatique de bande
- Commande de vitesse d'approximativement $\pm 12\%$ pour la platine cassette
- Système de recherche musicale
- Copie du CD sur cassette pour une utilisation indépendante

CD

- Programmation de 99 plages et lecture aléatoire
- Lecture à vitesse variable $\pm 12\%$
- Fonction de repérage en arrière, fonction de lecture unique/continue

GENERALITES

- Montage sur rack de 19 pouces
- Télécommande câblé
- Prise écouteurs avec commande de volume

PRECAUTION:

- Lorsque l'interrupteur d'alimentation est dans l'état désactivé, l'appareil est encore connecté à la ligne de tension du secteur.
- Prière de s'assurer de débrancher le cordon en quittant la maison par exemple lors du départ en vacances.
- Le DN-T620 fonctionne normalement lorsque le lecteur de CD est monté avec le panneau avant faisant un angle de 15 degrés par rapport au plan vertical. Si le lecteur est trop incliné, les disques risquent de ne pas être chargés correctement.

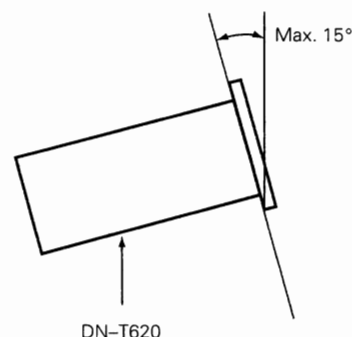

REMARQUE:

Utiliser des disques compacts portant le logo .

Des CD avec des formes spéciales (CD en forme de coeur, des CD octogonaux, etc.) ne peuvent pas être lus sur cet appareil. Le fait de l'essayer, risque d'endommager le lecteur. Ne pas utiliser de tels CD.



Le disque peut ne pas être lu normalement s'il y a un résidu le long des bord du trou central. Lors de l'utilisation de nouveaux disques en particulier, utiliser un stylo à bille, etc., pour enlever le résidu.

